



Dideco
sistemas de mosquiteras

**CATÁLOGO
DE PRODUCTOS
2023**

I N V E S T I G A M O S • P L A N I F I C A M O S • F A B R I C A M O S

Catalog Design & Editing
TechART.xyz Ltd Karamanlidis

Renderings and mechanical drawings:
TechART.xyz Ltd & IDECO

Date
Jan 2023

© Copyright
IDECO ARGYRIS PAPADOPOULOS SOCIETE ANONYME

- All Intellectual Property Rights (Copyright) of this Catalog belong to the company **IDECO ARGYRIS PAPADOPOULOS SOCIETE ANONYME**.
- Intellectual Property Rights are acquired without any formality prerequisites and without the need for a clause prohibiting its insults.
- It is emphasized that according to the Berne Convention and the applicable national and European Union law, any republishing, storing in any storage means and generally reproducing part or all of this Catalogue, in any way or form, in part or in summary or in all, in the original or in translation or other adaptation and by any means, digital/electronic or otherwise, without the prior written permission of the Copyright owner, is completely forbidden.



IDECO S.A.

FACTORY - HEADQUARTERS
10th km of Egnatia Odos Veria - Thessaloniki
59100, Veria, Greece
T: +30 23310 97058 & 23310 97158
F: +30 23310 97400

Ideco Mosquiteras S.L.

Pol. Ind. Fuente del Jarro
C/Ciudad de Sevilla, 5-1
46988 Paterna (VLC) SPAIN
T:+ 34 96 138 13 907
F:+ 34 96 138 13 90

www.ideco-spain.es | info@ideco-spain.es



ÍNDICE

MOSQUITERAS PLISADAS	9
ROYAL 32 PLUS Cable Acero Inoxidable	10
ROYAL 22 PLUS Cable Acero Inoxidable	12
ROYAL 32 PLUS MAXIMUM Cable Acero Inoxidable	14
ROYAL PLUS WINDPROOF Con perfil XL	16
ROYAL MINIMAL Sin Guía Lateral	18
ROYAL 22 PLUS - ROYAL 32 PLUS Diagrama de red de mosquitera Dibujo lineal de funcionamiento	20 21
PIETTA 22 G- PIETTA 32 Con hilos inferiores (no visibles)	22
PIETTA 22 G- PIETTA 32 Con hilos inferiores	24
PIETTA 22 Con marco de fijacion frontal Visible and Non-visible rope	26
PIETTA 22 - PIETTA 32 Diagrama de red de mosquitera Dibujo lineal de funcionamiento	28 29
FIJACION FRONTAL Para instalar Royal y Pietta 32	30
EL GRECO Con cadena inferior y hilos superiores	32
PLISSE Con doble cadena arriba abajo	34
OPALIUM Plisada Vertical PIETTA 22	36
TECHNICAL SPECIFICATIONS Con las medidas de aperturas según modelo	41

MOSQUITERAS CON TELA LISA	42
TITANIUM Cadena inferior y fleje superior	44
MOSQUITERA ENROLLABLE LATERAL Con Freno	46
PLATINUM Mosquitera electrica con zip	48
MOSQUITERA ENROLLABLE VERTICAL Con Freno	50
MOSQUITERA ENROLLABLE VERTICAL Installation Frontal	52
MOSQUITERA ENROLLABLE VERTICAL Installation Frontal / Con gancho	54
MOSQUITERA CORREDERA	56
MOSQUITERA ABATIBLE	60







LA EMPRESA

La empresa IDECO desde 1991 tiene como objetivo de actividad la fabricación de sistemas de mosquiteras. Desde principios de 2008 la empresa se trasladó a nuevas instalaciones de propiedad privada de 4.000 m² en edificios en un espacio de 25.000 m², creando así la infraestructura adecuada para continuar el curso ascendente y aumentar sus acciones en los mercados griego y EUROPEOS. En el marco de mejora continua de la funcionalidad de sus productos, la empresa presenta los sistemas de mosquiteras plisadas (mosquitera **ROYAL** con hilo de acero inoxidable - mosquitera **EL GRECO** con cadena en la parte inferior y hilo en la parte superior - mosquitera **TITANIUM** con tela lisa y cadena en la parte inferior).

La Investigación | La Planificación | El desarrollo de los nuevos productos innovadores se realizan exclusivamente por las personas de IDECO.

Todos los sistemas IDECO disponen de Patentes Internacionales.

La producción verticalmente integrada (desde la planificación hasta la fabricación) con los equipos mecánicos automáticos más avanzados, da a la empresa la libertad de transformar su experiencia en nuevas ideas, nuevas aplicaciones, nuevos sistemas, a precios económicos.

Los componentes plásticos de sus mosquiteras se fabrican con su propia maquinaria de inyección y extrusión, a partir de materiales primarios de poliamida de altos estándares.

REGLAMENTO EUROPEO (CE) núm. 1907/2006

“Reglamento relativo al registro, la evaluación, la autorización y la restricción de las sustancias y preparados químicos (REACH)”

La empresa IDECO ha sido certificada por cumplir con el reglamento sanitario REACH para la tela plisada.





TELA PLISADA

El material de fabricación de nuestra tela está ahora científicamente probado y documentado siendo resultado de investigaciones plurianuales de que tiene la máxima resistencia a la radiación **UV y a altas temperaturas** medioambientales que cualquier otro material similar con los mismos usos.

Evidentemente ya le proporcionamos la mejor calidad y garantía de un buen y largo funcionamiento.

La **NUEVA** tela plisada está fabricada por IDECO y está disponible en dos colores, gris y negro.

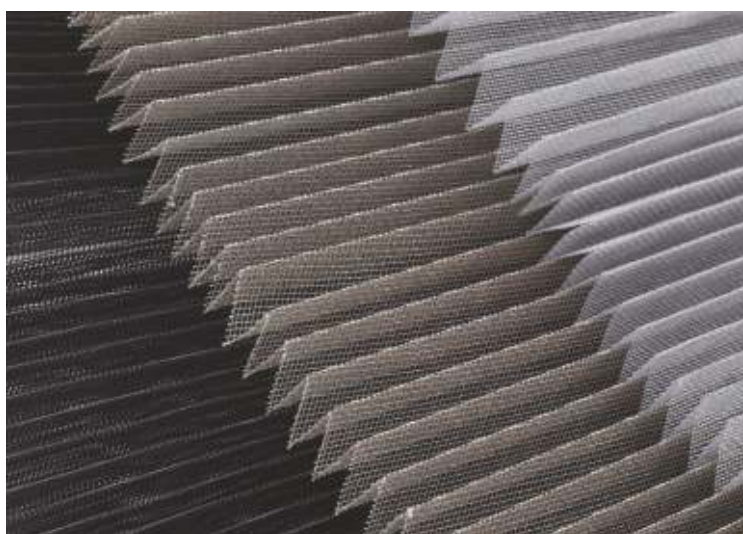





MOSQUITERAS PLISADAS

ROYAL 32 PLUS

Cable Acero Inoxidable

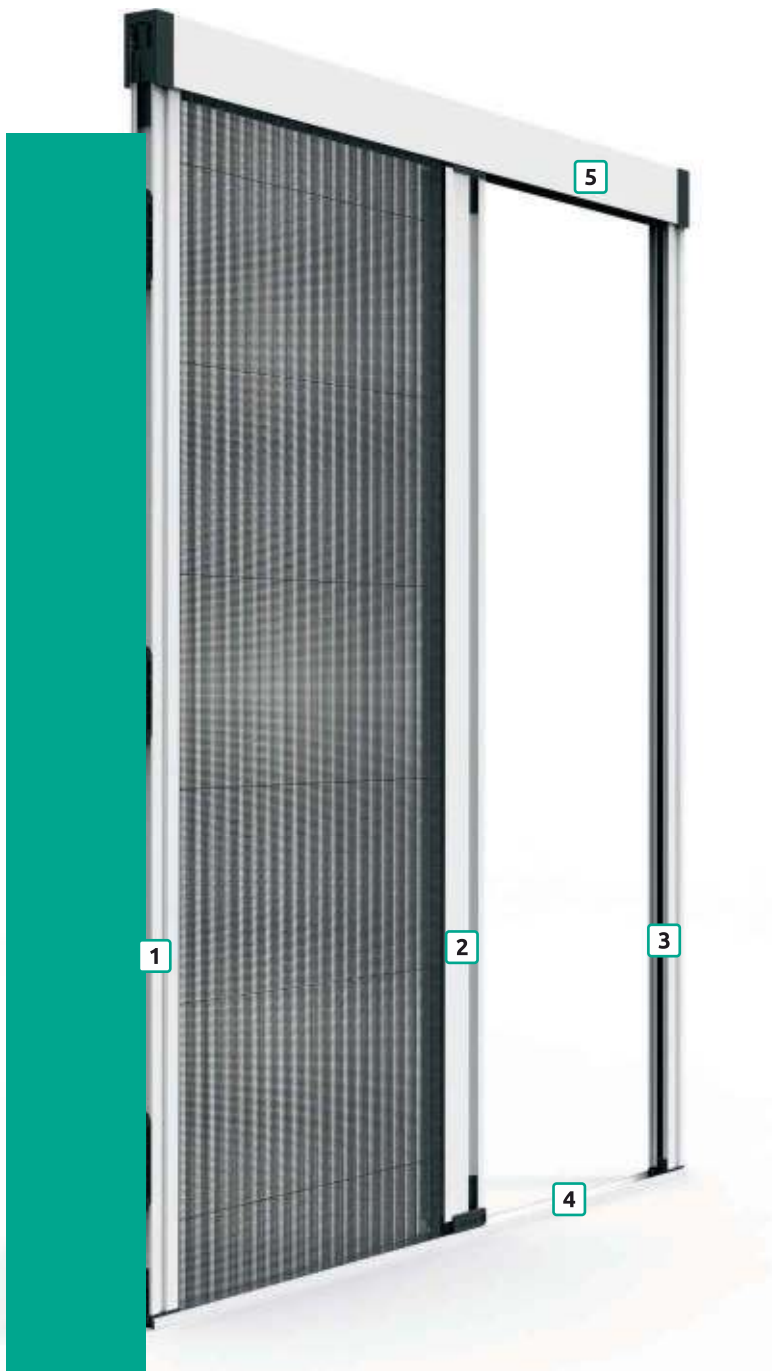

EUROPEAN PATENT

EP 3092362 B1
 EP 2759673 B1
 EP 3596296 B1
 DE, NL, ES, CR, HU,
 UK, SK, RO, FR, SR, IT

GR PATENT

ΔE1008203
 ΔE3096645
 ΔE3109351

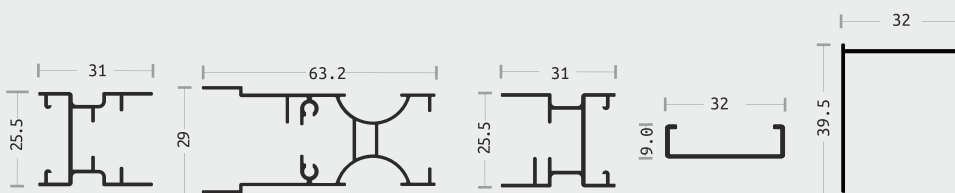
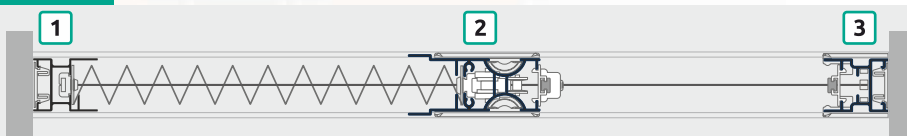

1
Guía de Retención

2
Guía de Deslizamiento

3
Guía Lateral

4
Guía Inferior

5
Guía

R=1:2



Parte Inferior



Cable acero inoxidable

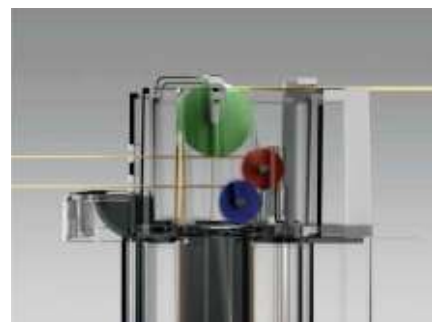

Poleas y rodamientos superiores



Parte superior doble hilos

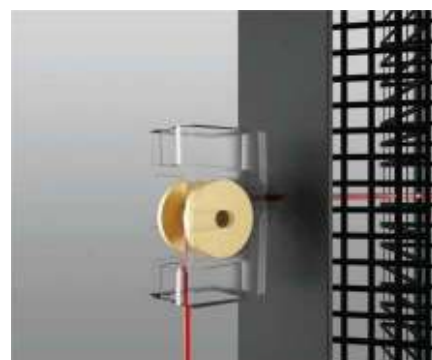

Cable acero inoxidable con polea

TIPOLOGÍAS

ESCANEAR EL CÓDIGO QR
PARA LAS INSTRUCCIONES DE INSTALACIÓN

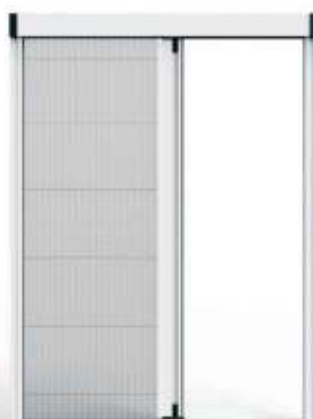

UNA SOLA HOJA LATERAL

ancho máx: 2.500mm
altura máx: 3.000mm

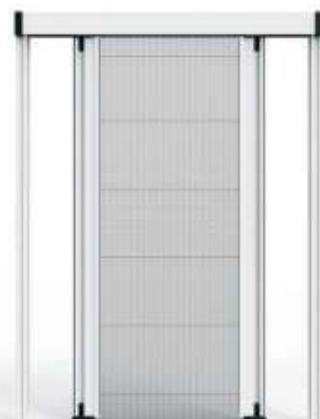

UNA SOLA HOJA BILATERAL

ancho máx: 2.500mm
altura máx: 3.000mm



VENTAJAS

- La estructura de la parte inferior, impide la entrada de suciedad y polvo.
- El cable de acero inoxidable garantiza una durabilidad ilimitada en el tiempo.
- Los rodamientos en la parte superior y la polea interior evitan el rozamiento de los hilos.

ROYAL 22 PLUS

Cable Acero Inoxidable



EUROPEAN PATENT

EP 3092362 B1
 EP 2759673 B1
 EP 3596296 B1
 DE, NL, ES, CR, HU,
 UK, SK, RO, FR, SR, IT

GR PATENT

ΔE1008203
 ΔE3096645
 ΔE3109351

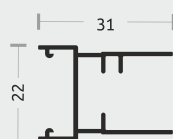
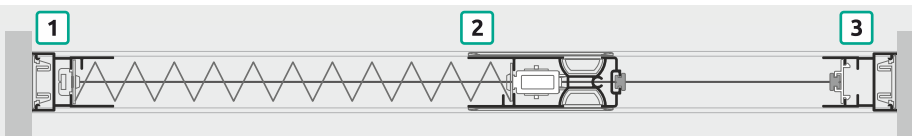

1
 Guía de Retención

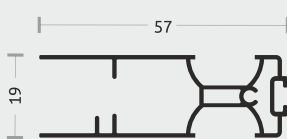

2
 Guía de Deslizamiento

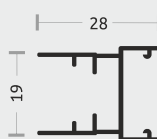

3
 Guía Lateral

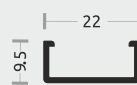

4
 Guía Inferior

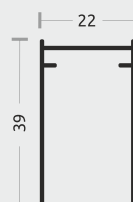

5
 Guía Superior

R=1:2

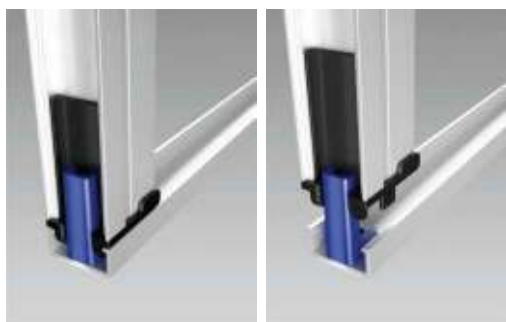

Pestaña inferior de la guía de retención



Pestaña superior de la guía de retención

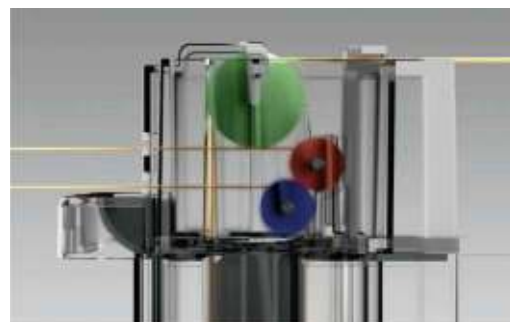

Parte superior de la guía de deslizamiento

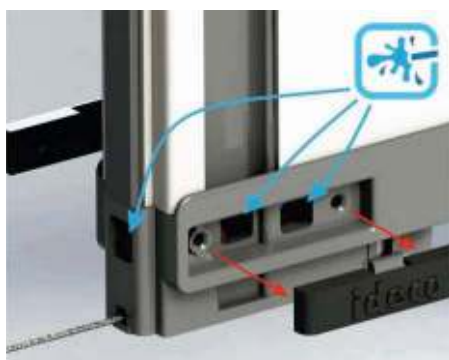

Limpieza de la guía inferior de deslizamiento

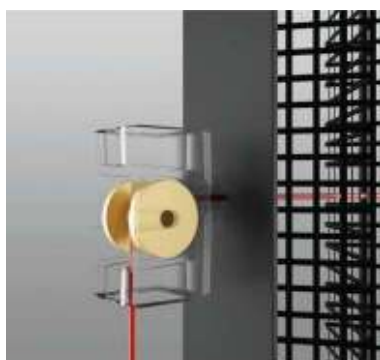

Caja con polea



Parte inferior de la guía de deslizamiento

TIPOLOGÍAS

ESCANEAR EL CÓDIGO QR
PARA LAS INSTRUCCIONES DE INSTALACIÓN

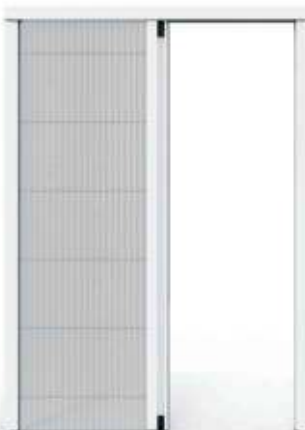

UNA SOLA HOJA LATERAL

ancho máx: 2.500mm
altura máx: 3.000mm

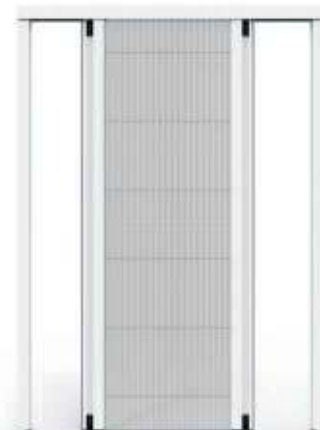

UNA SOLA HOJA
BILATERAL

ancho máx: 2.500mm
altura máx: 3.000mm



ROYAL 32 PLUS MAXIMUM

Cable Acero Inoxidable



VENTAJAS

Solucion para grandes aberturas hasta 12,5 metros ancho

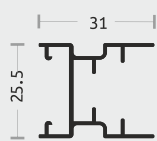
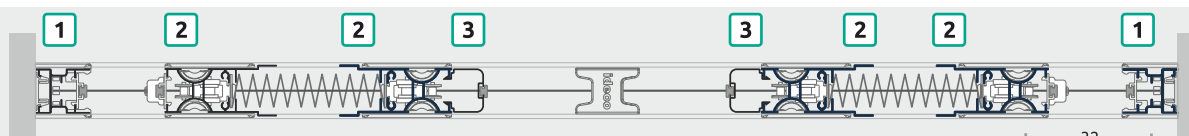

1

Guía Lateral

R=1:2

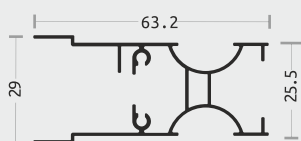

2

Guía de Deslizamiento

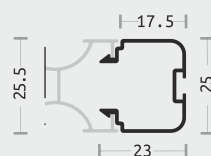

3

Extension de dos hojas central

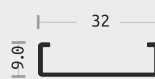

4

Guía Inferior

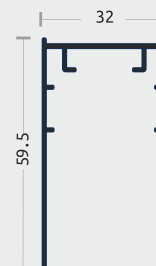

5

Central Guía Superior



Tapa lateral



Parte inferior central de dos hojas

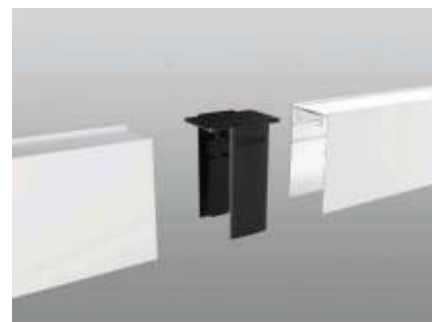

Parte superior pieza pvc unión



Parte superior central de la de dos hojas



Parte inferior central de dos hojas

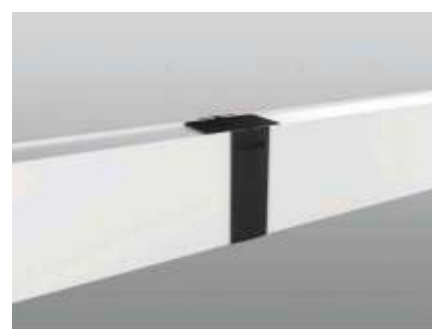

Parte superior pieza pvc unión

TIPOLOGÍAS

ESCANEAR EL CÓDIGO QR
PARA LAS INSTRUCCIONES DE INSTALACIÓN



DOS HOJAS CENTRAL

ancho máx: 5.000mm
altura máx: 3.000mm



DOS HOJAS CENTRAL
BILATERAL

ancho máx: 5.000mm
altura máx: 3.000mm



TRES HOJAS BILATERAL

ancho máx: 7.500mm
altura máx: 3.000mm



CUATRO HOJAS BILATERAL

ancho máx: 10.000mm
altura máx: 3.000mm

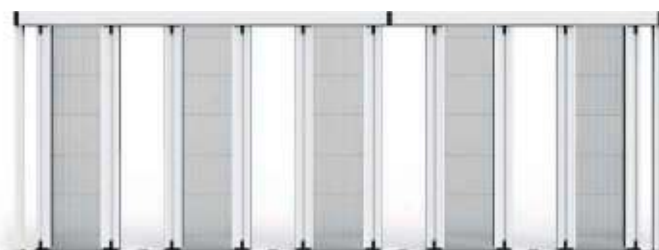

CINCO HOJAS BILATERAL

ancho máx: 12.500mm
altura máx: 3.000mm



ROYAL 32 PLUS WINDPROOF

Con perfil XL

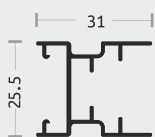

1

Guía de Retención

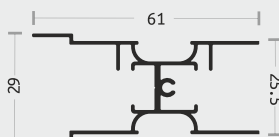

2

Guía Protectora de Deslizamiento

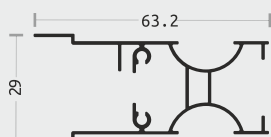

3

Guía de Deslizamiento

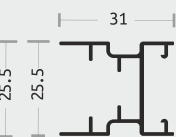

4

Guía Lateral

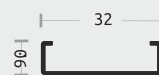

5

Guía Inferior

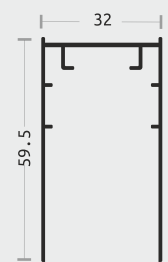

6

Guía

R=1:2

VENTAJAS

- Protege del viento la tela plisada de la mosquitera Royal en anchos superiores a 1.40m e inferiores a 5m.
- Tiene la posibilidad de deslizarse y retenerse a la mitad del ancho de la apertura (despliegue) de la mosquitera.
- Alarga la vida útil de la mosquitera y la de su tela.

Accesorio superior de la del perfil XL

Polea

Guía Protectora de Deslizamiento

Tela Plisada

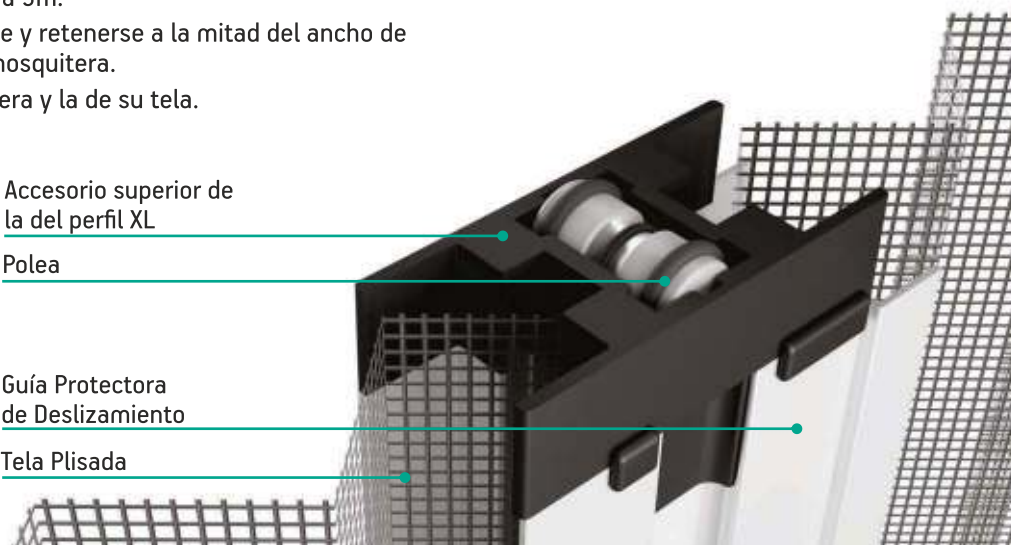

TIPOLOGÍAS

ESCANEAR EL CÓDIGO QR
PARA LAS INSTRUCCIONES DE INSTALACIÓN



UNA SOLA HOJA LATERAL

ancho máx: 5.000mm
altura máx: 3.000mm



DOS HOJAS CENTRAL

ancho máx: 10.000mm
altura máx: 3.000mm



DOS HOJAS XL UNA HOJA LATERAL

ancho máx: 7.500mm
altura máx: 3.000mm



UNA SOLA HOJA BILATERAL

ancho máx: 5.000mm
altura máx: 3.000mm



DOS HOJAS BILATERAL
UNA HOJA BILATERAL

ancho máx: 7.500mm
altura máx: 3.000mm



DOS HOJAS CENTRAL BILATERAL

ancho máx: 10.000mm
altura máx: 3.000mm



ROYAL 32 MINIMAL

Sin Guía Lateral



Europaisches
Patentamt

European
Patent Office

Office européen
des brevets

EUROPEAN PATENT

EP 3092362 B1

EP 2759673 B1

EP 3596296 B1

DE, NL, ES, CR, HU,

UK, SK, RO, FR, SR, IT

GR PATENT

ΔE1008203

ΔE3096645

ΔE3109351

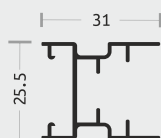
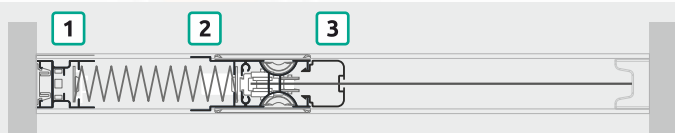

1

Guía de
Retención

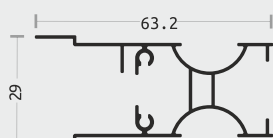

2

Guía de Deslizamiento

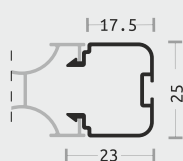

3

Extensión
de hojas

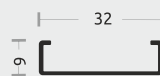

4

Guía Inferior

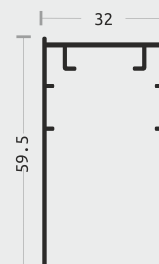

5

Central Guía Superior

R=1:2



Pestaña superior de la guía de retención

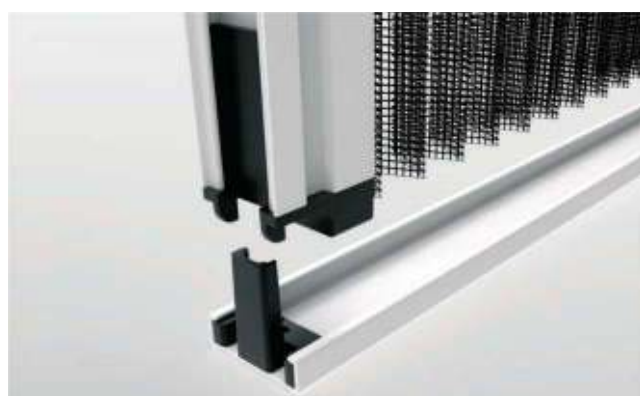

Pestaña inferior de la guía de retención



TIPOLOGÍAS

ESCANEAR EL CÓDIGO QR
PARA LAS INSTRUCCIONES DE INSTALACIÓN



UNA SOLA HOJA LATERAL

ancho máx: 2.500mm
altura máx: 3.000mm



ROYAL 22 PLUS - ROYAL 32 PLUS

DIAGRAMA DE RED DE MOSQUITERA



EUROPEAN PATENT

EP 3092362 B1
 EP 2759673 B1
 EP 3596296 B1
 DE, NL, ES, CR, HU,
 UK, SK, RO, FR, SR, IT

GR PATENT

ΔE1008203
 ΔE3096645
 ΔE3109351

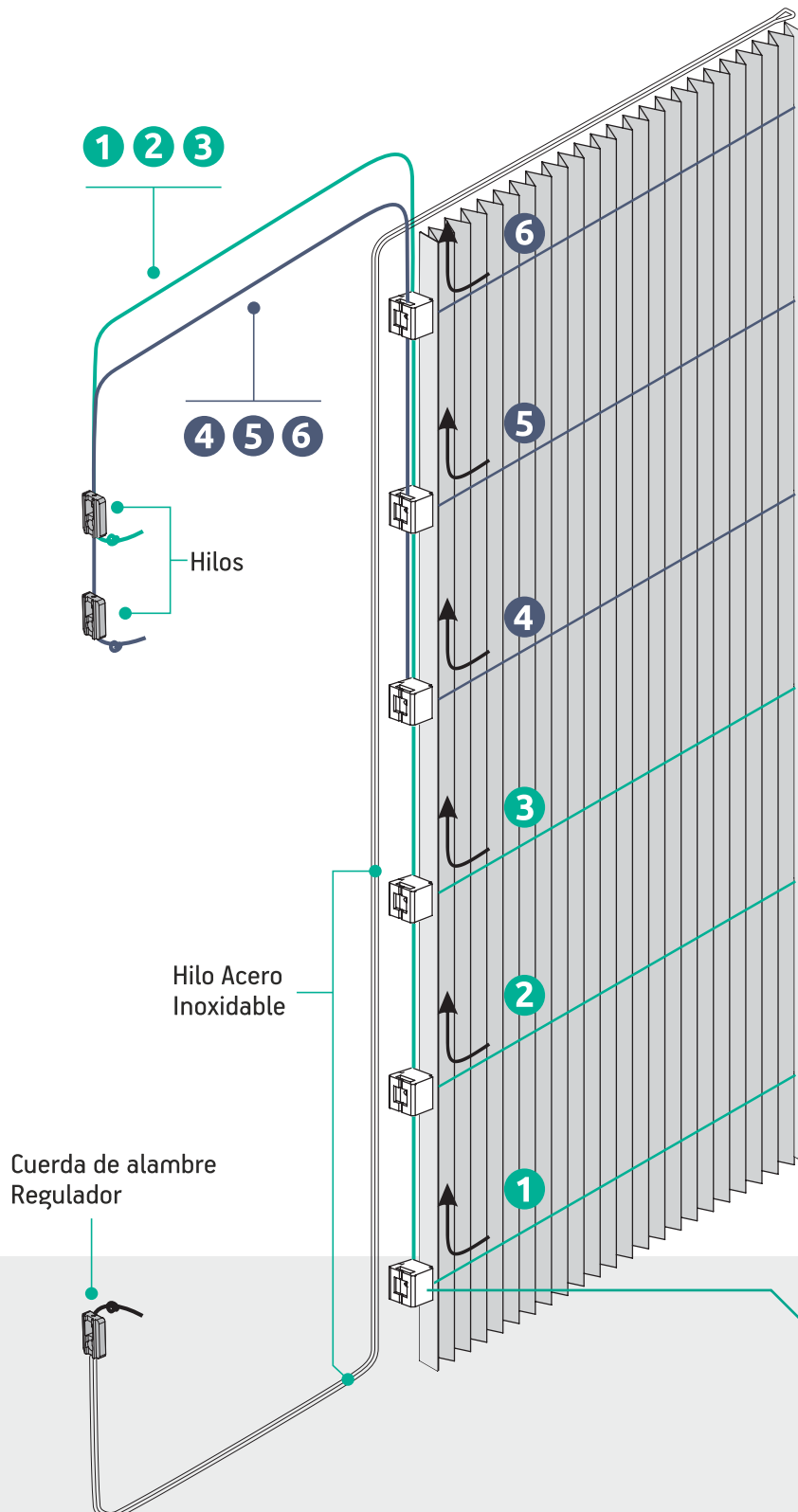

- La existencia de dos cámaras es un elemento disuasorio definitivo para la entrada de suciedad y polvo que provoca el corte de los hilos.
- Las cajas y los soportes y superiores e inferiores de la guía de deslizamiento reducen a cero la fricción de las hilos, por lo tanto también reducen su corte.
- El rodamiento de desplazamiento en la parte inferior de la guía de deslizamiento facilita la apertura y el cierre de la mosquitera.
- La mosquitera ROYAL con hilo de acero inoxidable tiene una resistencia ilimitada en cuanto al tiempo.
- La suciedad y el polvo de la parte inferior la guía se transporta solo en el interior la cámara 1 a través de la cuerda y no entra en contacto entodo con las cuerdas y rollos dela tela plisada.

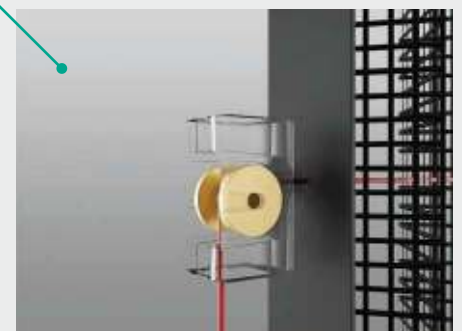

Polea Interior

DIBUJO LINEAL DE FUNCIONAMIENTO

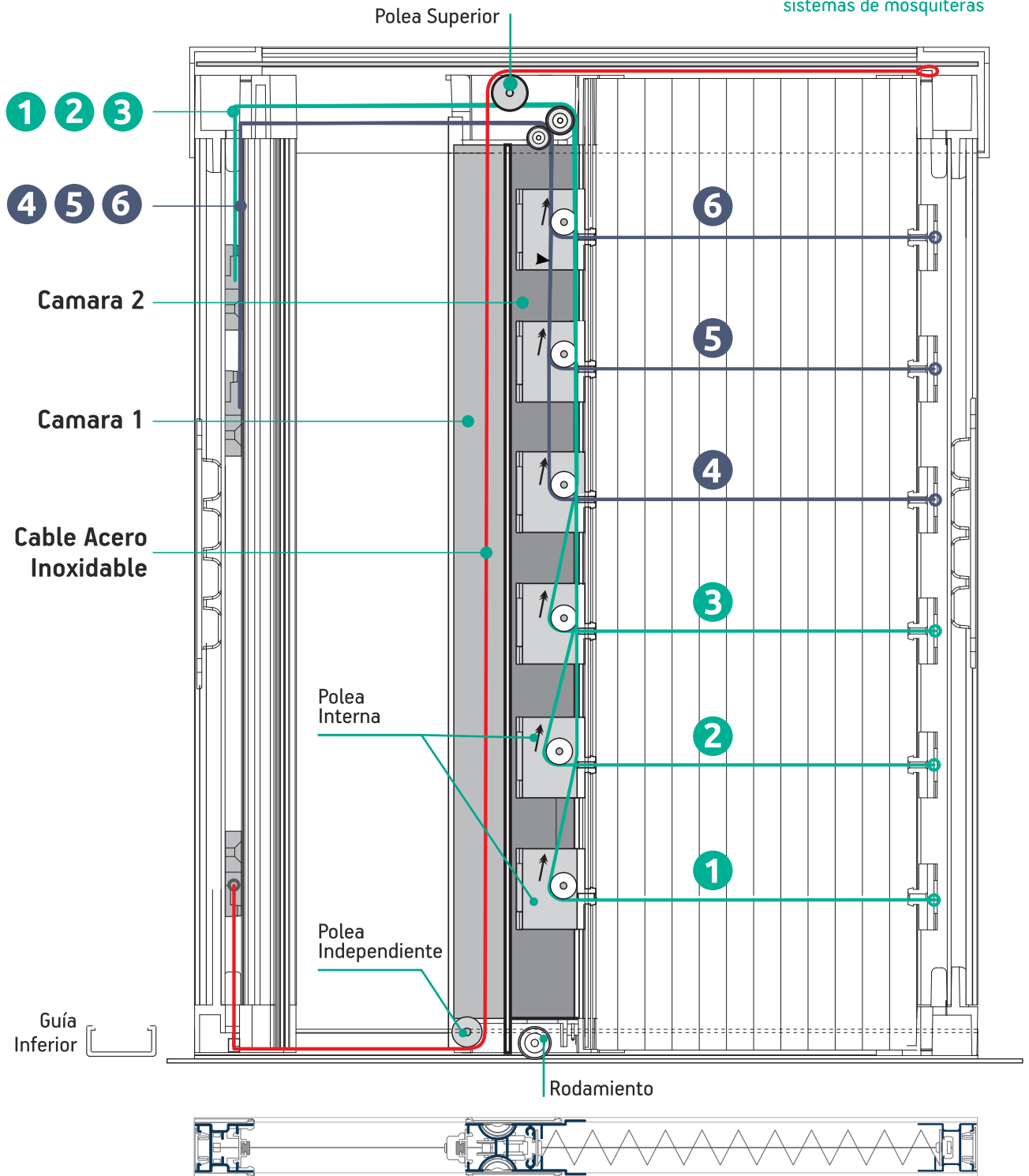

Rodamientos tóricas de silicona de larga vida útil antiadherentes.



Rodamiento

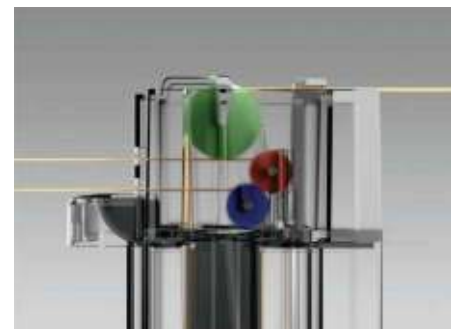

Polea Superior

PIETTA 22 & PIETTA 32

Con hilos inferiores (no visibles)

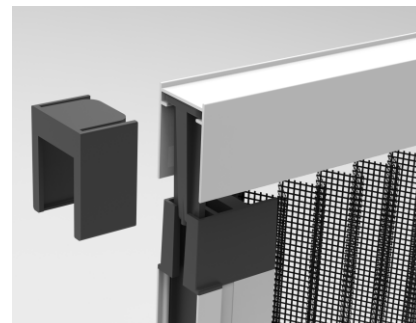
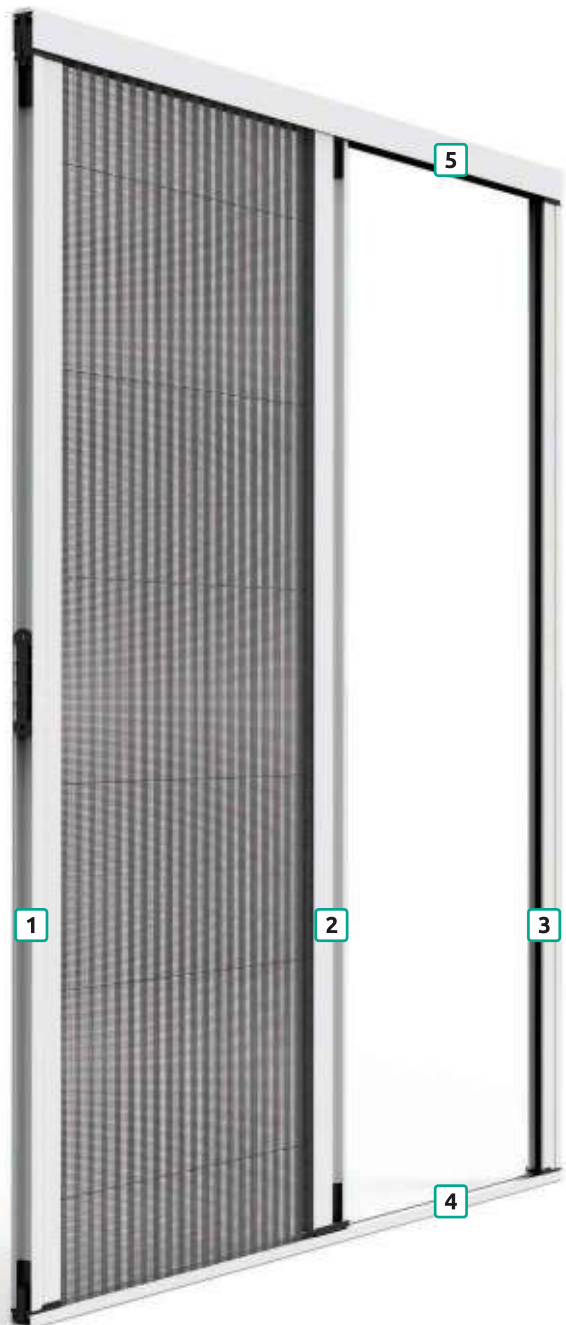

Pieza de union para guia superior de 22mm



EUROPEAN PATENT
EP2549053

ES, TU, SR, FR, DE, NL, IT, GR

AUSTRALIAN PATENT
AU2012204143

PIETTA 22

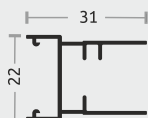
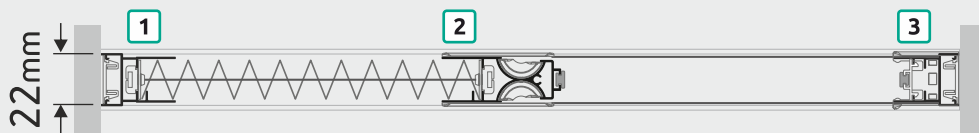

1
Guía de Retención

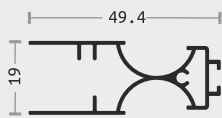

2
Guía de Deslizamiento



3
Guía Lateral

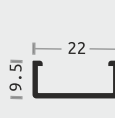

4
Guía Inferior

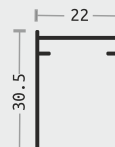

5
Guía

R=1:2

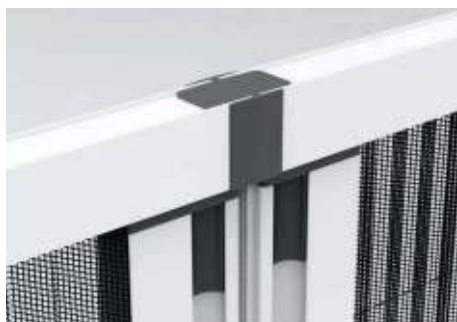

Pieza de union

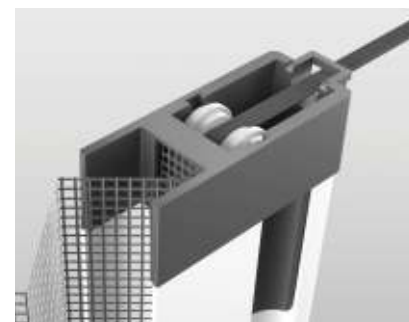

Polea Superior

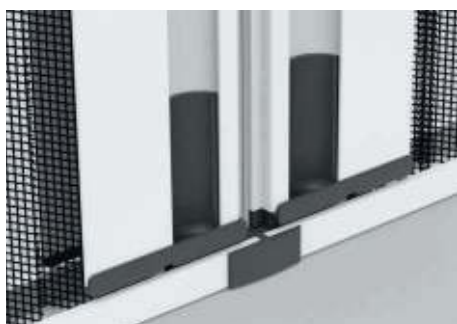

Rope inferior



Dos poleas laterales a laderecha e izquierda.

TIPOLOGÍAS

ESCANEAR EL CÓDIGO QR
PARA LAS INSTRUCCIONES DE INSTALACIÓN



UNA SOLA HOJA LATERAL

ancho máx: 2.000mm
altura máx: 3.000mm

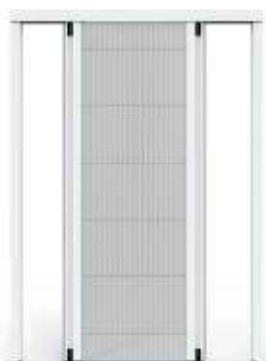

UNA SOLA HOJA BILATERAL

ancho máx: 2.000mm
altura máx: 3.000mm

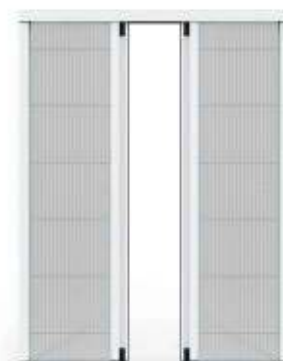

DOS HOJAS CENTRAL

ancho máx: 3.800mm
altura máx: 3.000mm

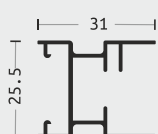
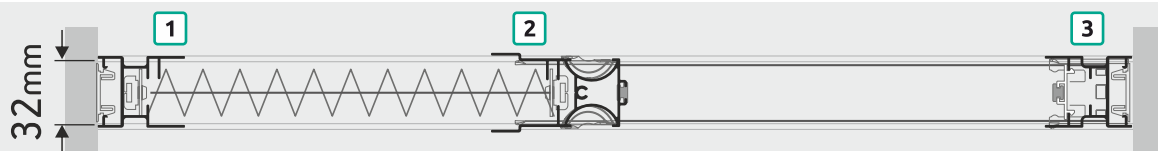

1

Guía Lateral

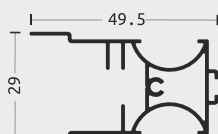

2

Guía de Deslizamiento

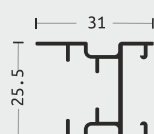

3

Guía de Retención

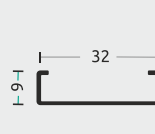

4

Guía Inferior

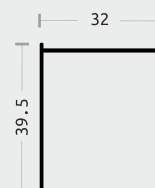

5

Guía

R=1:2

PIETTA 22 & PIETTA 32

Con hilos inferiores (visibles)

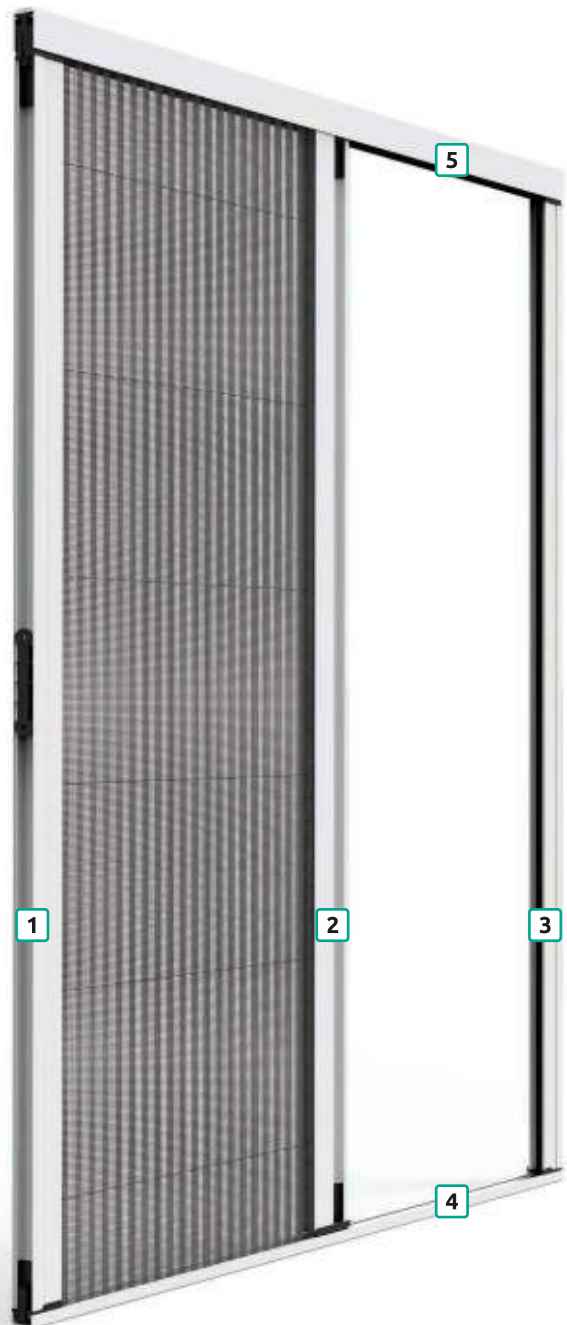

EUROPEAN PATENT
EP2549053

ES, TU, SR, FR, DE, NL, IT, GR

AUSTRALIAN PATENT
AU2012204143

PIETTA 22

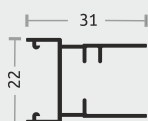
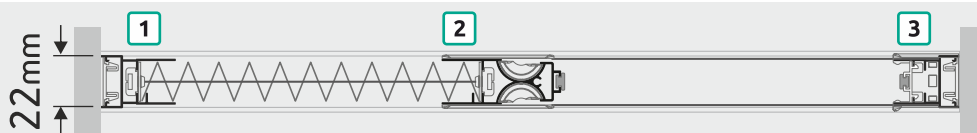

1

Guía Lateral

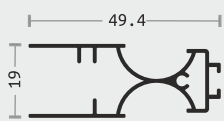

2

Guía de Deslizamiento

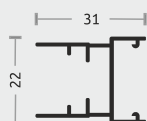

3

Guía de Retención

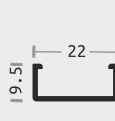

4

Guía Inferior

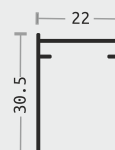

5

Guía

R=1:2

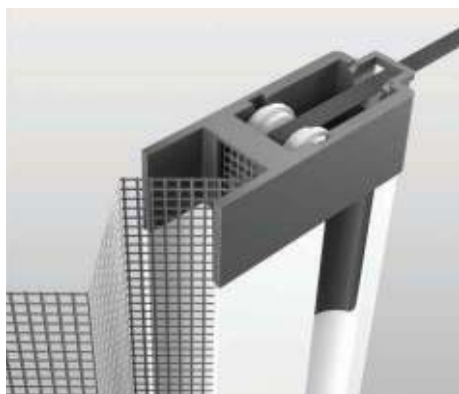

Polea Superior

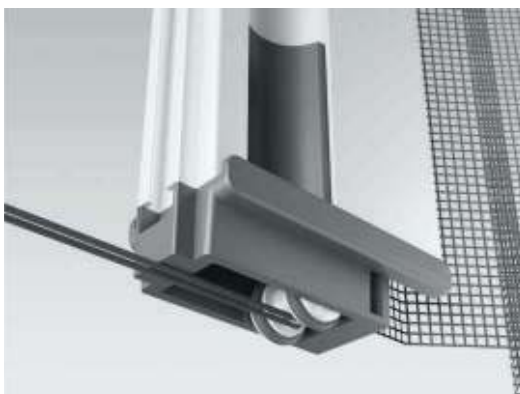

Polea inferior



Parte superior de la guía lateral

TIPOLOGÍAS

ESCANEAR EL CÓDIGO QR
PARA LAS INSTRUCCIONES DE INSTALACIÓN



UNA SOLA HOJA LATERAL

ancho máx: 2.000mm
altura máx: 3.000mm

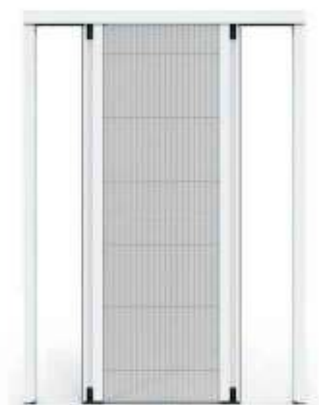

UNA SOLA HOJA BILATERAL

ancho máx: 2.000mm
altura máx: 3.000mm

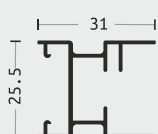
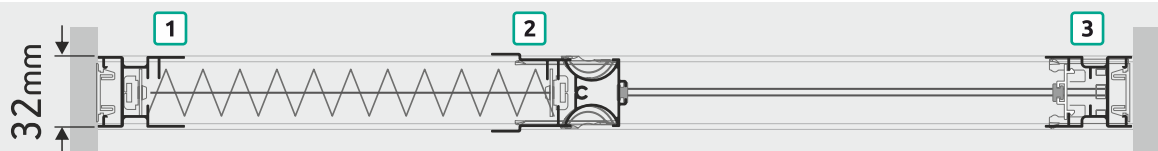

1
Guía
Lateral

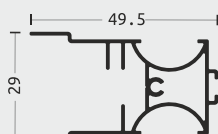

2
Guía de Deslizamiento

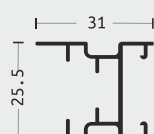

3
Guía de Retención



4
Guía Inferior

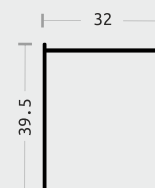

5
Guía

K=1:2

PIETTA 22

Con marco de fijación frontal

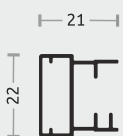
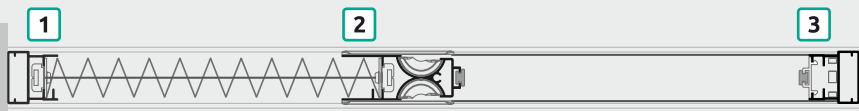

1

Guía Lateral

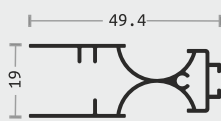

2

Guía de Deslizamiento



3

Guía de Retención

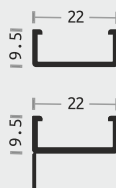

4

Guía Inferior

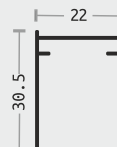

5

Guía

R=1:2

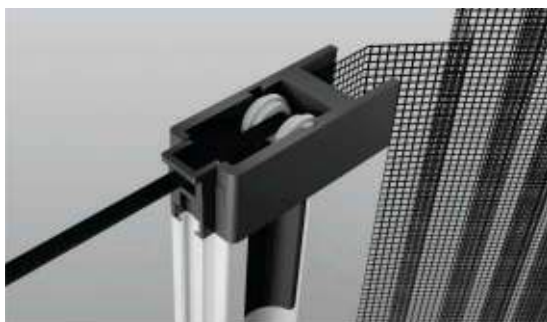

Polea Superior

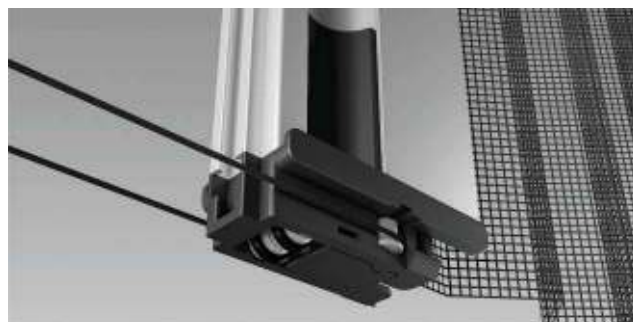

Dos poleas izquierda y derecha



Angulo plastico superior de conexion



Escuadra de fijacion inferior



PIETTA 22 - PIETTA 32 Con hilos

DIAGRAMA DE RED DE MOSQUITERA

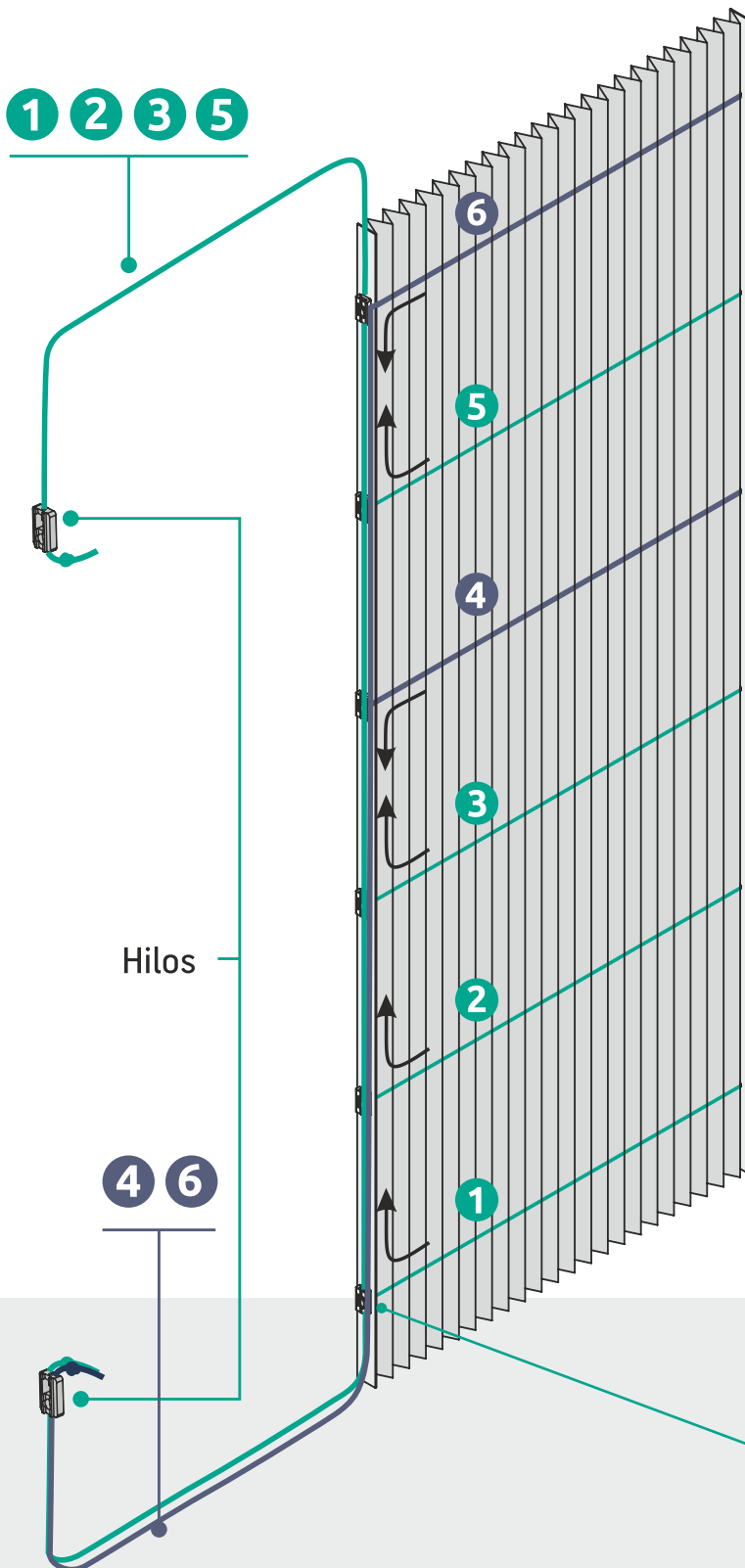

- La existencia de las 2 poleas laterales a la derecha e izquierda y la de la polea superior en la guía de deslizamiento, reducen a cero la fricción de las cuerdas.
- Los hilos inferiores a una altura de 6 mm del suelo están protegidos de la suciedad y del polvo.
- El rodamiento en la parte inferior de la guía de deslizamiento, facilita la apertura y el cierre de la mosquitera.
- Tiene una cámara en el deslizamiento guía donde toda la horizontal entran cuerdas.

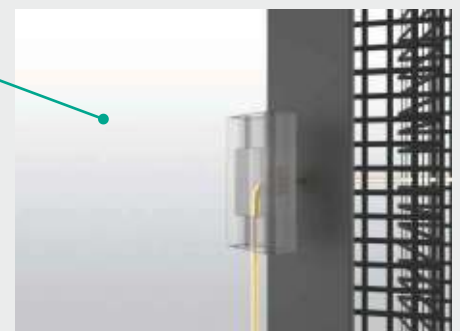

Parte interna sin poleas

PIETTA 22 - PIETTA 32

Con hilos

DIBUJO LINEAL DE FUNCIONAMIENTO

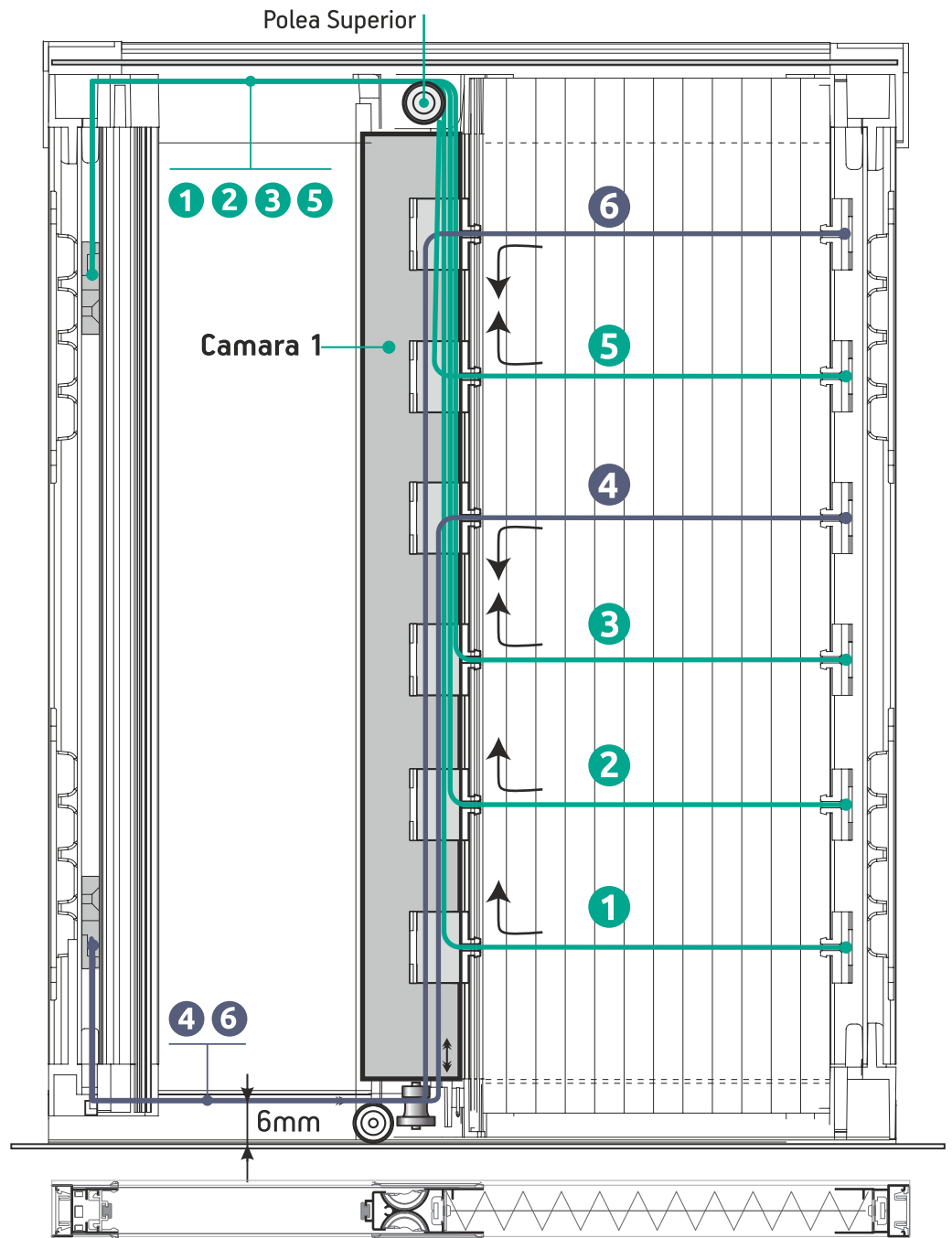

Rodamientos tóricos de silicona de larga vida útil antiadherentes.

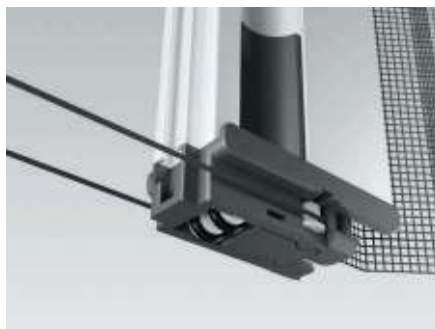

Dos poleas laterales a laderecha e izquierda.

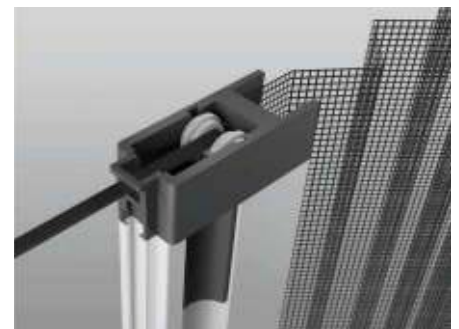

Polea Superior

FIJACIÓN FRONTAL

Para instalar ROYAL 32 & PIETTA 32



Perimetric Fijación

Montado Perimetric Fijacion

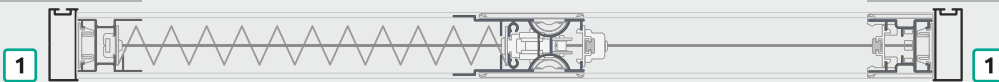
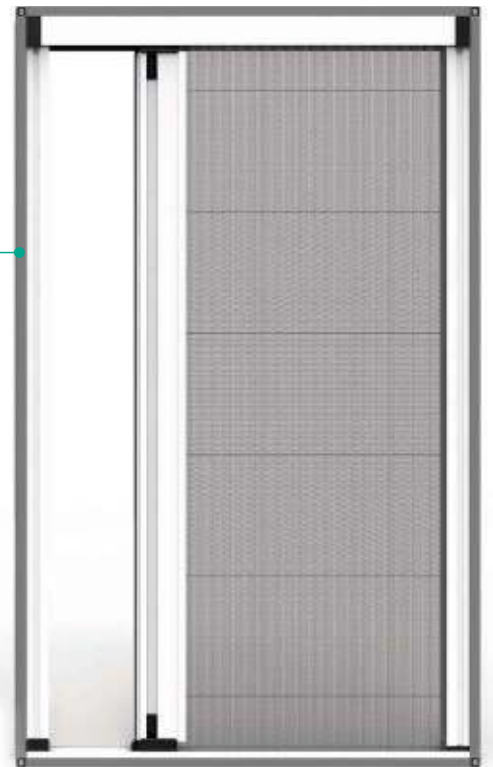

12.5

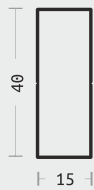

15

1

Perfil del bastidor
12.5 x 32

2

Perfil del bastidor
15 x 40

R=1:2



Ángulo plástico inferior de conexión



Ángulo plástico superior de conexión

EL GRECO

Con cadena inferior y hilos superiores



EUROPEAN PATENT
EP3092362

ES, TU, SR, FR, DE, NL, IT, GR

CANADIAN PATENT
No 2929851

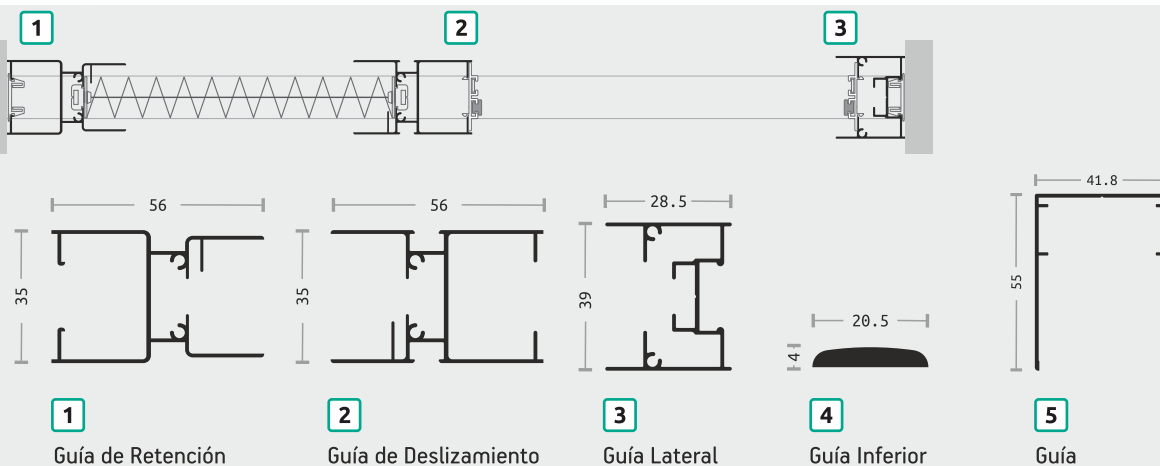

R=1:2

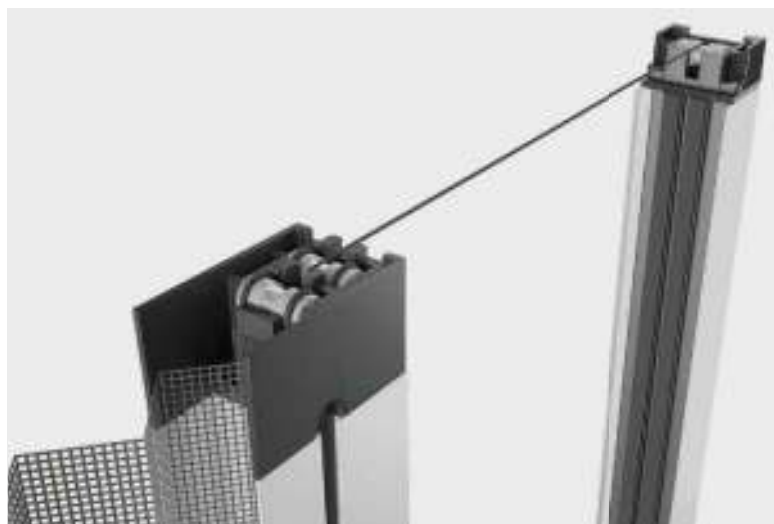

Los rodillos evitan el contacto de las cuerdas con los accesorios plásticos y a guía inferior, así que se reduce a cero la fricción y por consiguiente se evita que se partan.

TIPOLOGÍAS

ESCANEAR EL CÓDIGO QR
PARA LAS INSTRUCCIONES DE INSTALACIÓN



UNA SOLA HOJA LATERAL

ancho máx: 2.500mm
altura máx: 3.000mm



VENTAJAS

- **Resistencia scorpion tail (oruga)**
Gracias a la Nueva Estructura la cadena - oruga no se parten los eslabones.
- **Tecnología scorpion tail (oruga)**
La tecnología scorpion tail ofrece a la mosquitera plisse un paso libre y una limpieza fácil del suelo.
- **Sin muelles de retorno**
Su funcionamiento no se basa en el mecanismo de retorno, sino que abre y cierra fácilmente incluso por niños y adultos o por personas discapacitadas.

PLISSE

Con doble cadena arriba - abajo



VENTAJAS

- **Purabilidad**
Cadena hace evitar la dispersion o ruptura de las eslabones.
- **La tecnología de la cadena o**
ofrece libre movimiento del pano tela plisada y facilita limpieza del piso.
- **Sin muelles de retorno:**
Su funcionamiento no se basa en el mecanismo de retorno, sino que abre y cierra fácilmente incluso por niños y adultos o por personas discapacitadas.

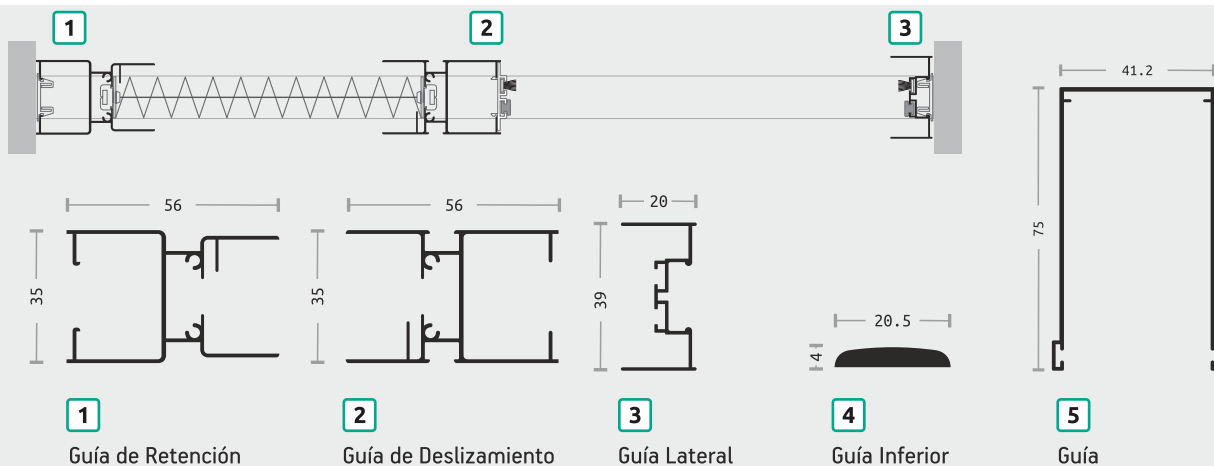

R=1:2



Cadena superior inferior



Impermeablización perfecta de cierre con imán y felpudo.

TIPOLOGÍAS

ESCANEAR EL CÓDIGO QR
PARA LAS INSTRUCCIONES DE INSTALACIÓN



UNA SOLA HOJA
LATERAL

ancho máx: 1.900mm
altura máx: 2.800mm



DOS HOJAS CENTRAL

ancho máx: 3.800mm
altura máx: 2.800mm



DOS HOJAS LATERAL

ancho máx: 3.800mm
altura máx: 2.800mm



DOS HOJAS DOBLE CENTRAL

ancho máx: 7.600mm
altura máx: 2.800mm



OPALIUM

Plisada Vertical PIETTA 22





OPALIUM

Plisada Vertical PIETTA 22

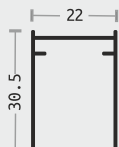
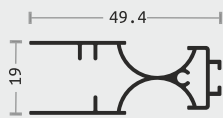
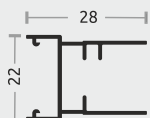
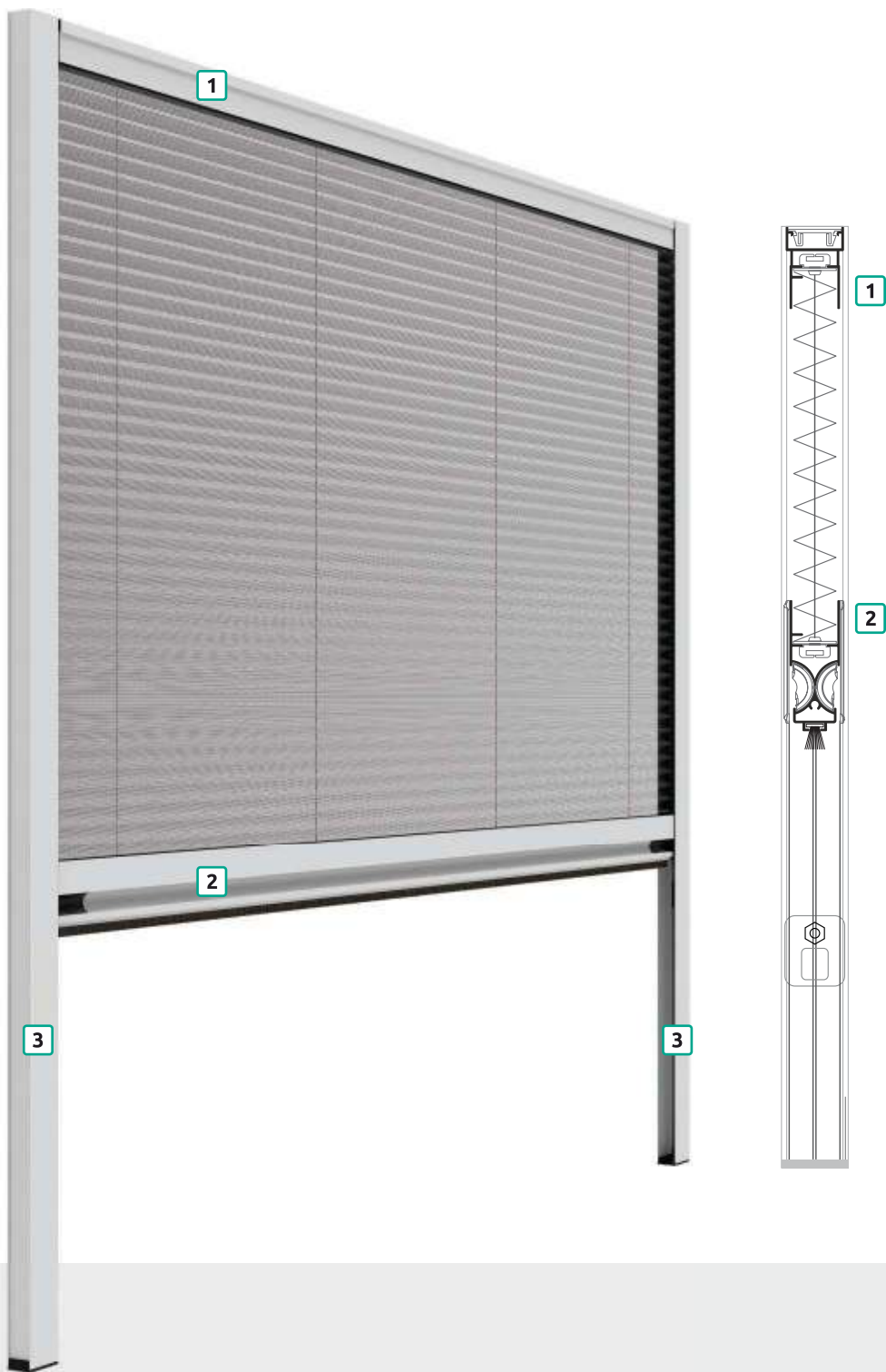

1

Guía Lateral

2

Guía de Deslizamiento

3

Guía

R=1:2

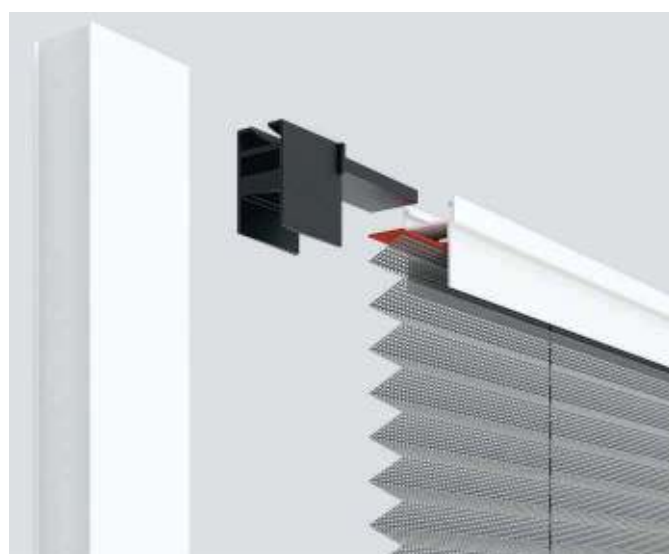

VENTAJAS

- **Sin muelles de retorno:** Su funcionamiento no se basa en el mecanismo de retorno, sino que abre y cierra fácilmente incluso por niños y adultos o por personas discapacitadas.
- **Instalación rápida y fácil.**



Dideco
sistemas de mosquiteras

ESPECIFICACIONES TÉCNICAS

Con las medidas de aperturas según modelo

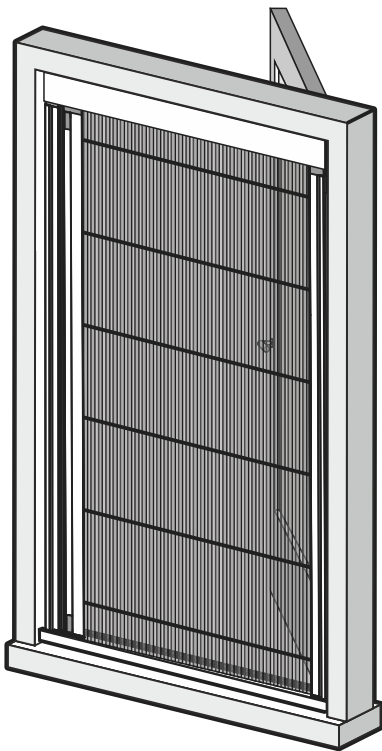

CIERRE DE PUERTA

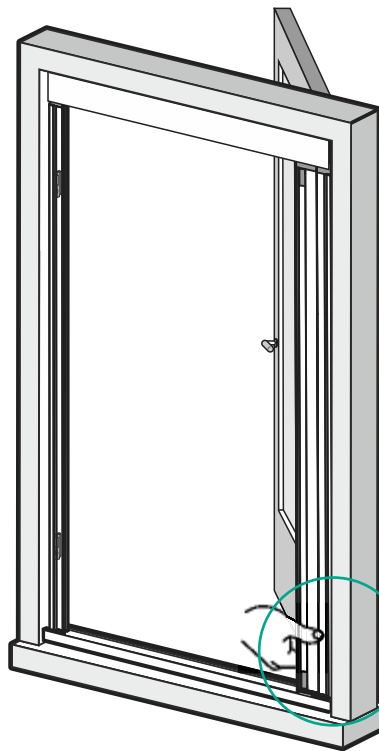

ANCHO TOTAL PERFILES
PUERTA CERRADA



GUÍA DE
DESPLAZAMIENTO

GUÍA DE
RETENCIÓN

D

Tela visible con mosquitera recogida
entre perfil móvil y perfil de retención

ANCHO PUERTA	100 cm	130 cm	160 cm	190 cm
ROYAL 32	 D=0mm	 D=0mm	 D=0mm	 D=5mm
PIETTA 32	 D=0mm	 D=0mm	 D=3mm	 D=8mm
ROYAL 22	 D=2mm	 D=11mm	 D=17mm	 D=26mm





MOSQUITERAS CON TELA LISA

TITANIUM

Cadena inferior y fleje superior



Posibilidad de aplicarse en todos los tipos de marcos, en edificios recién construidos y restaurados, de puertas de entrada, ventanas y puertas de terraza.

Los tipos que disponemos seguro cubrirán todas tus necesidades para tener un sueño sereno y placido.

Abrir o cerrar la mosquitera se realiza fácilmente e incluso por niños o mayores de edad.

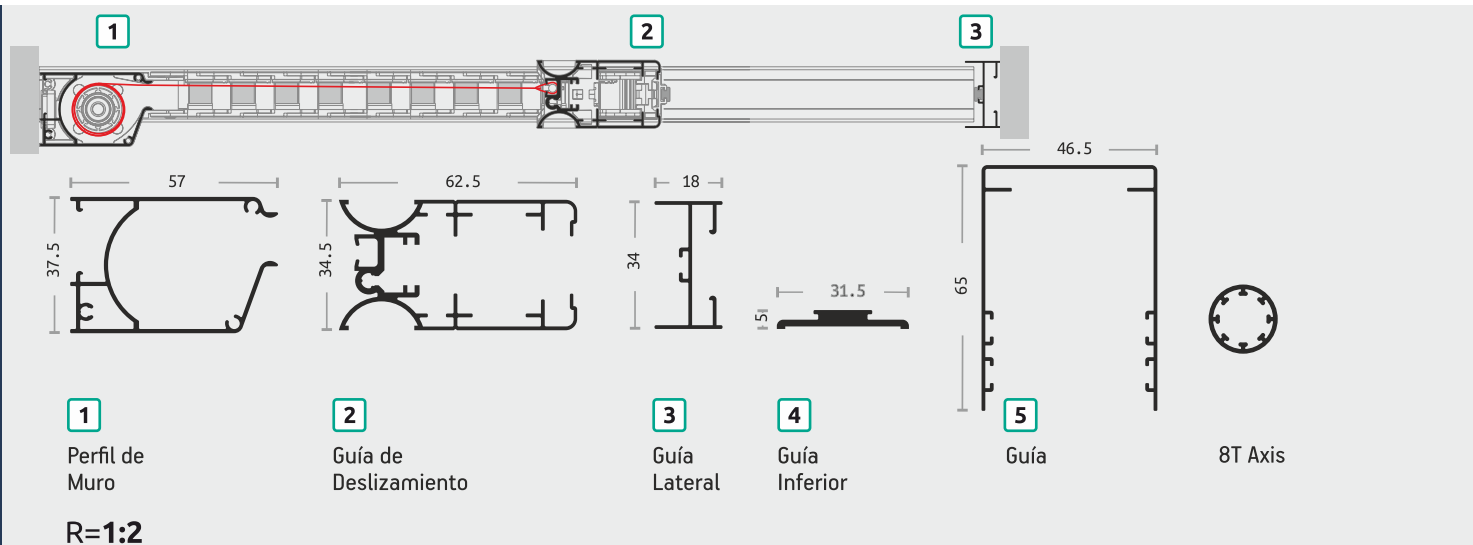
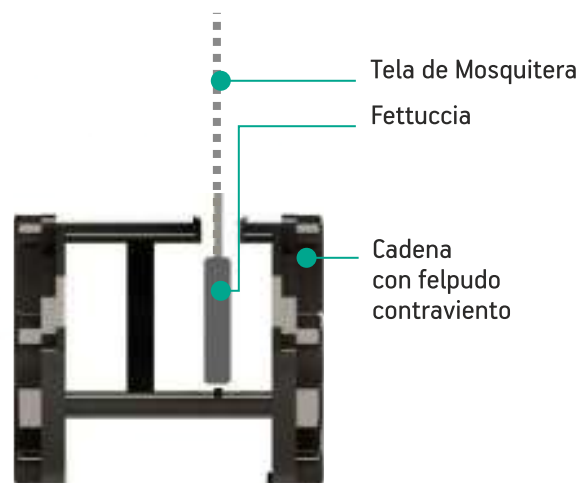



Parte superior de la guía de deslizamiento

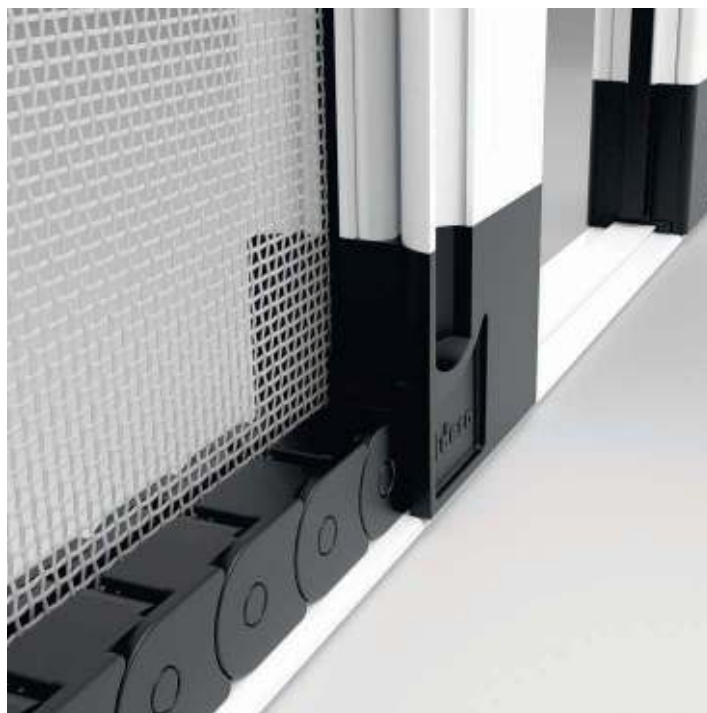

Parte inferior de la guía de deslizamiento

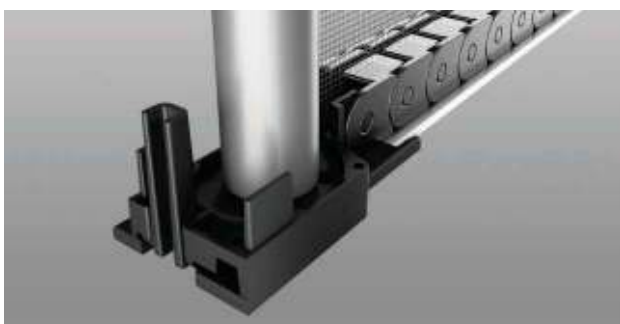

Parte inferior de caja - guía de retención

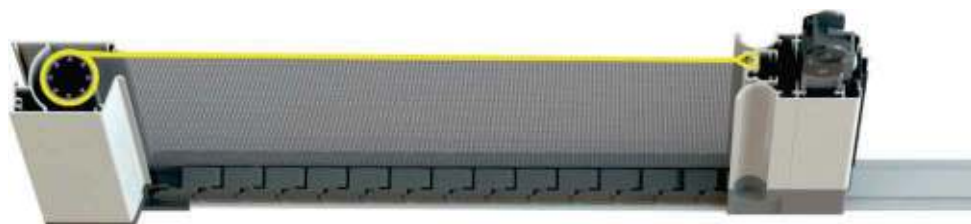

La estructura de la mosquitera está fabricada de modo que la tela se desenrolle en todo su largo en línea recta.

TIPOLOGÍAS

ESCANEAR EL CÓDIGO QR
PARA LAS INSTRUCCIONES DE INSTALACIÓN



UNA SOLA HOJA
LATERAL
ancho máx: 1.600mm
altura máx: 2.900mm



DOS HOJAS
CENTRAL
ancho máx: 3.200mm
altura máx: 2.900mm



VENTAJAS

- La lámina de acero dispone de una capa especial galvanizada antioxidante de TEFLON, que en un ambiente de humedad crea una potente resistencia a la erosión (aplicación moderna en las cajas de vehículos).
- Instalación rápida y fácil con pestañas de retención.
- La tela es de **FIBERGLASS** y se despliega a todo su largo en línea recta.
- La mosquitera dispone de: un eje reforzado de enrollado una fettuccia en la parte inferior de la tela interiormente de la cadena inferior.

ENROLLABLE LATERAL

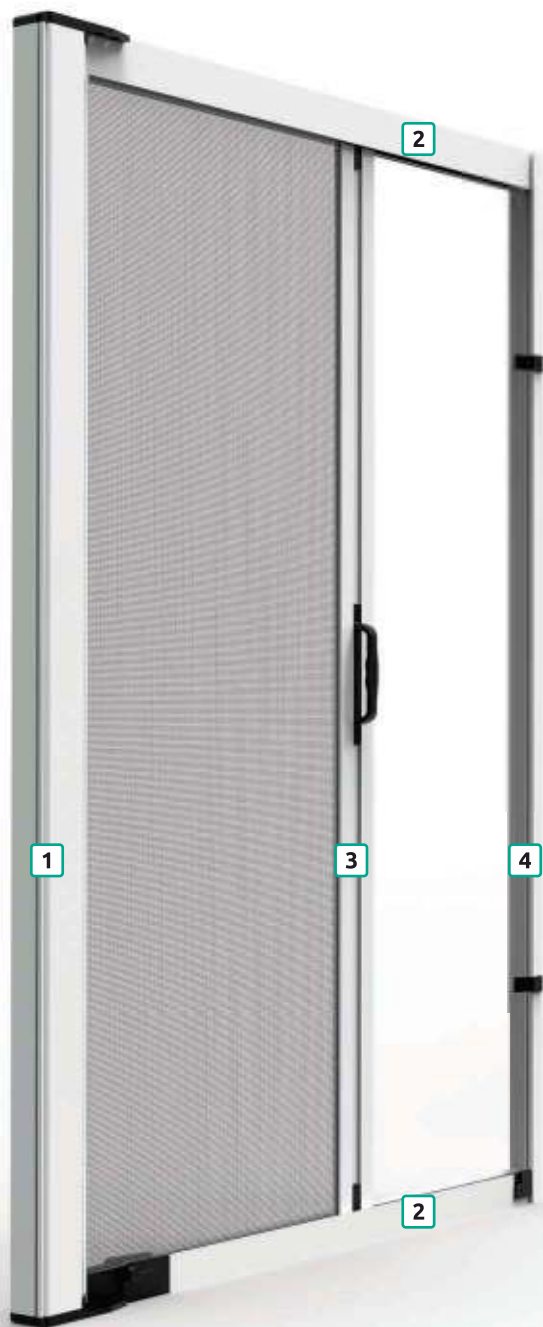

Bisagra de retracción



Freno de retorno de la mosquitera

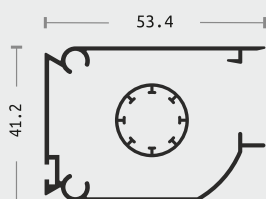
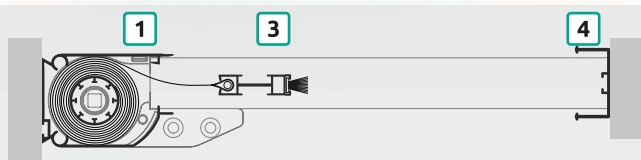

1
Cajón

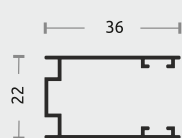

2
Guía Superior

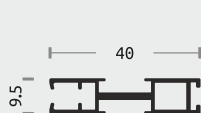

3
Guía de Deslizamiento



4
Guía Lateral

R=1:2

VENTAJAS

- Posibilidad de aplicarse en todos los tipos de marcos, en edificios recién construidos y restaurados, de puertas de entrada, ventanas y puertas de terraza.
- Dispone de un muelle de retorno, ofreciendo una gran facilidad en el uso diario.
- Con un buen estudio del espacio, garantizamos protección y aislamiento no solo de los mosquitos, sino también de todos los otros bichos molestos que invaden tu propio espacio.
- La mosquitera lateral también está disponible con una guía retractil que facilita la limpieza del suelo y el paso sin la molesta presencia de la guía inferior.
- Abrir o cerrar la mosquitera se realiza fácilmente e incluso por niños o mayores de edad.



PLATINUM

Mosquitera eléctrica con zip

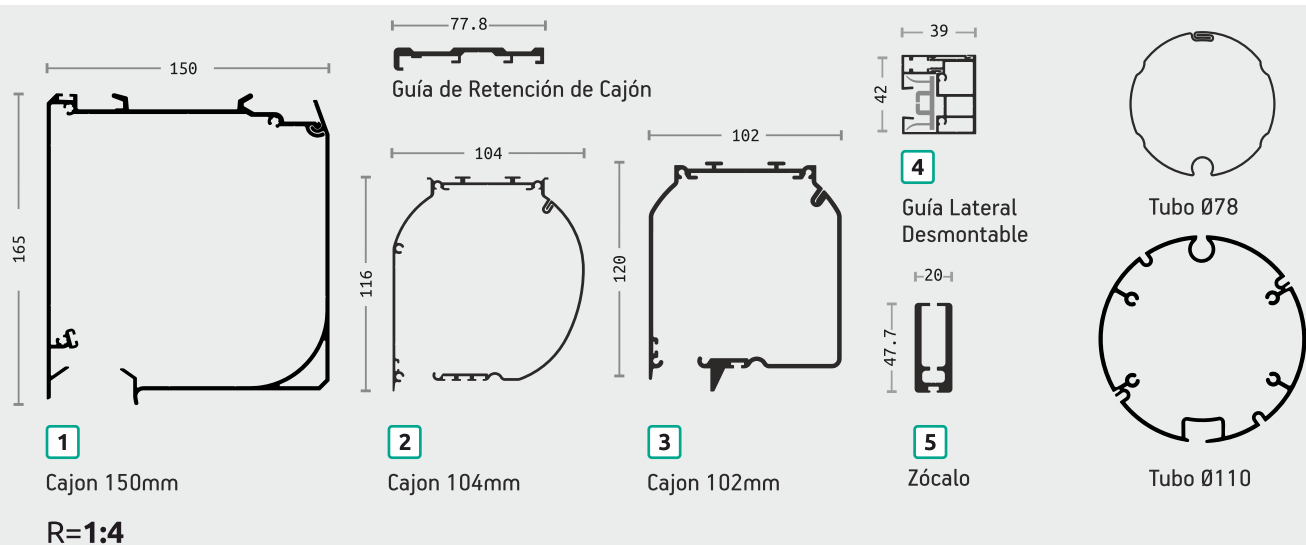
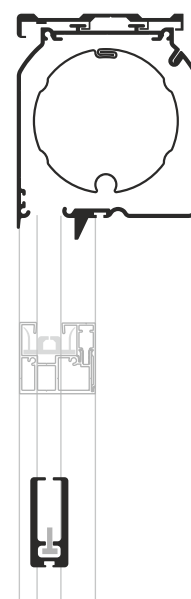
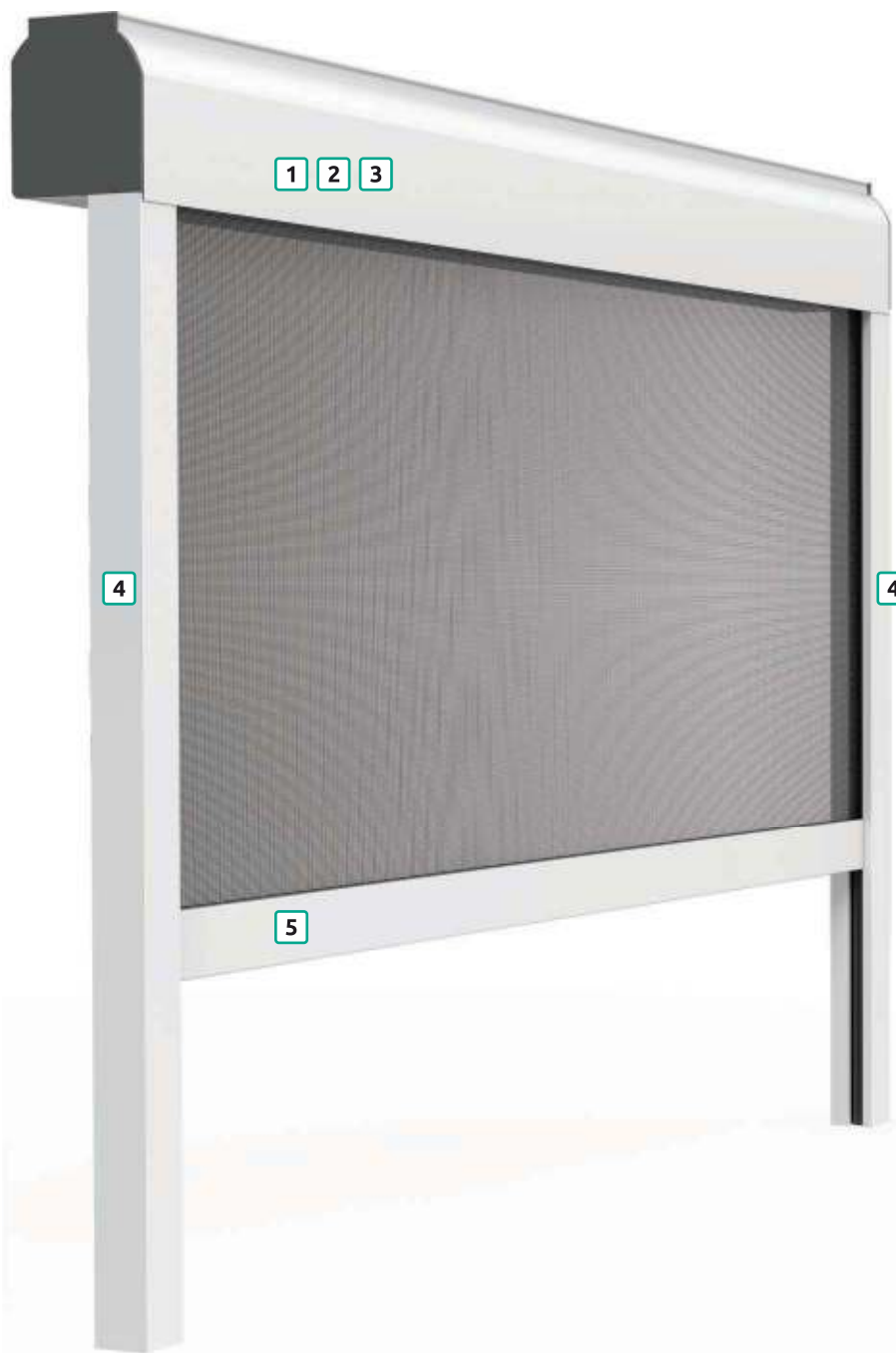

VENTAJAS

- La mosquitera platinum motorizada es una solución para grandes aperturas en terrazas, patios y pergolas
- Tiene resistencia a la acción del viento.
- La tela Forte, Fabricada en fibra de vidrio ofrece una vista limpia dejando pasar más luz natural y admite una mayor ventilación . Disponible en tela gris y negra
- Es robusta y no dispone de elasticidad.
- La estructura de las guías laterales, haciendo uso del sistema cremallera ZIP, evitan que la tela de la mosquitera se salga en caso de una intensa acción del viento.
- El movimiento vertical de la mosquitera mediante un motor mecánico ó motor radio con mando.
- El cliente también tiene la posibilidad de elegir el movimiento de alta velocidad.
- La mosquitera Platinum dispone de dos tipos de cajones según las dimensiones de la apertura.
- Disponible en varios acabados.



Sistema cremallera (zip)



MOSQUITERA ENROLLABLE VERTICAL

Con Freno

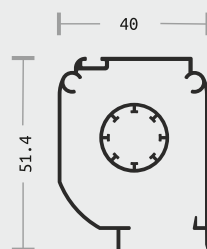
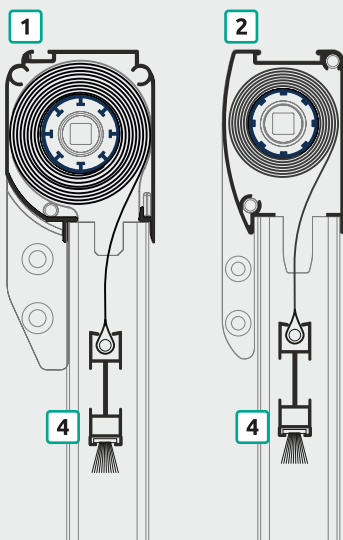

1
Cajon 40mm

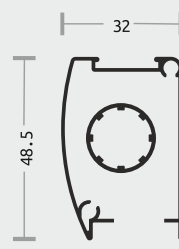

2
Cajon 32mm

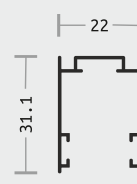

3
Guía Lateral



4
Guía de Deslizamiento

R=1:2

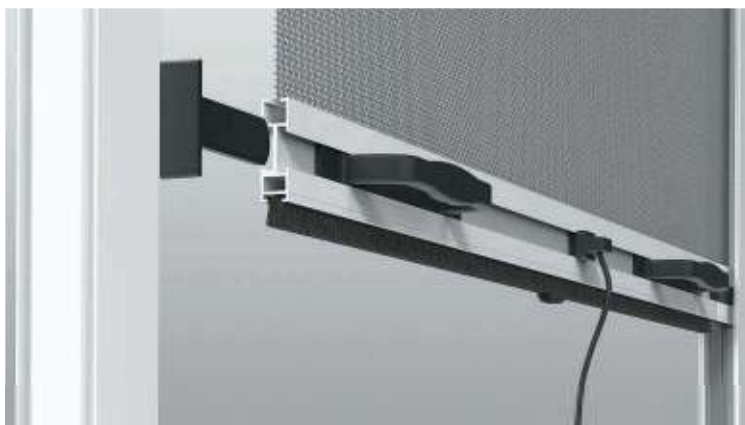
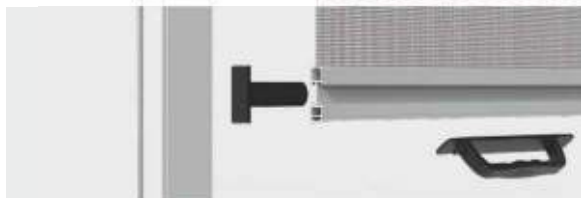

Felpudo sobre perfil tirador



Freno de retorno de la mosquitera

20 años de experiencia novio 71 P

VENTAJAS

- También está disponible con freno de retorno de la mosquitera.
- Abrir o cerrar la mosquitera se realiza fácilmente e incluso por niños o mayores de edad.
- La tela es de fibra de vidrio de una calidad excelente.



MOSQUITERA ENROLLABLE VERTICAL

Instalación Frontal

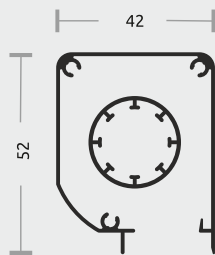
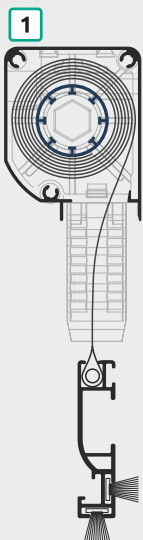
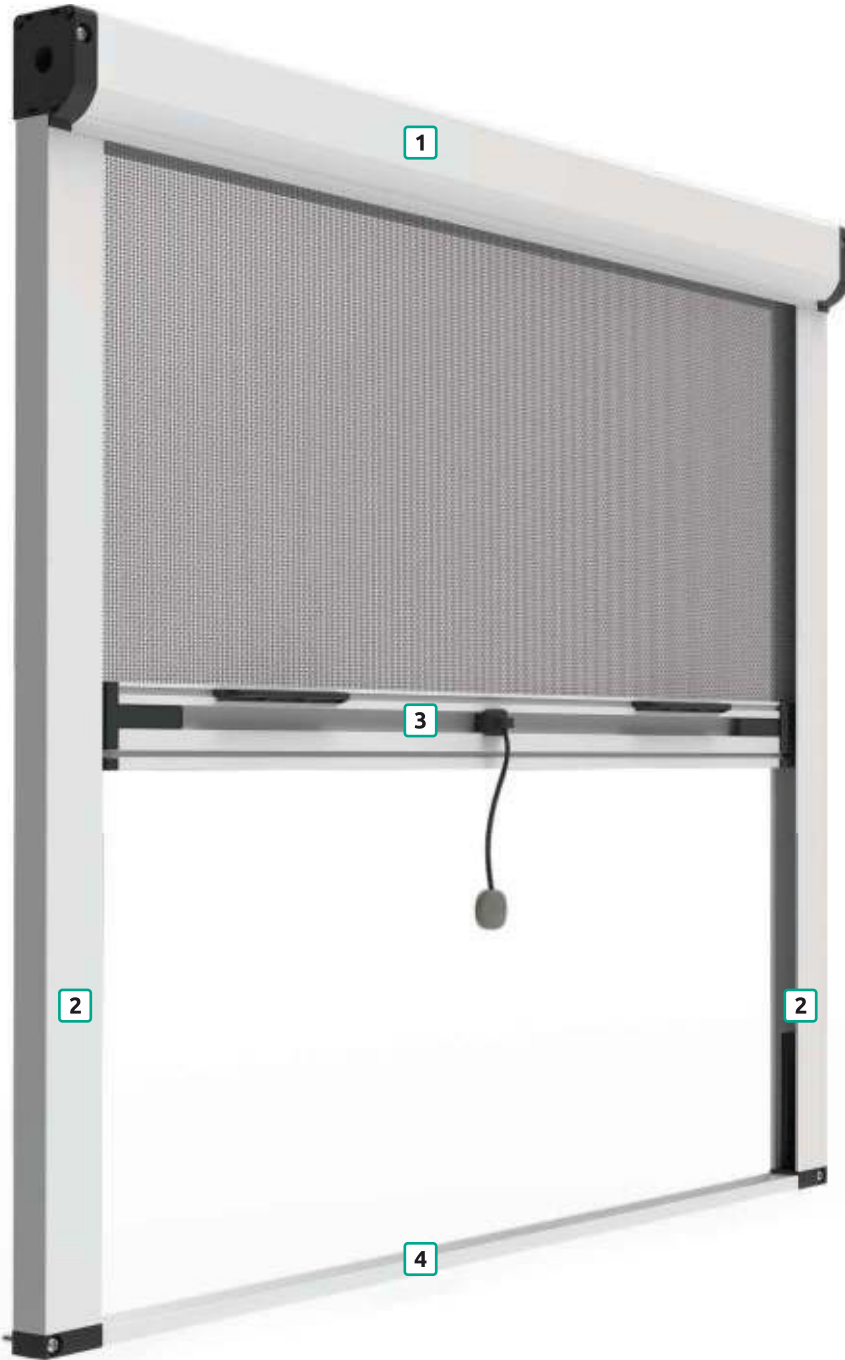

1
Cajon 42mm
R=1:2

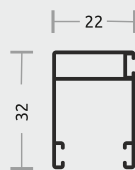

2
Guía Lateral



3
Guía de
Deslizamiento



4
Zócalo



Freno de retorno de la mosquitera



Felpudo inferior y lateral sobre el perfil tirador



Parte inferior de cierre con click clock

MOSQUITERA ENROLLABLE VERTICAL

Instalación Frontal / Con gancho

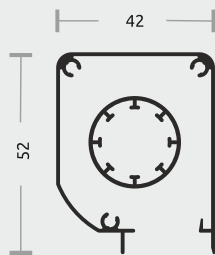
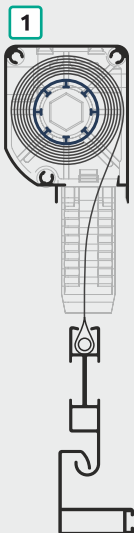
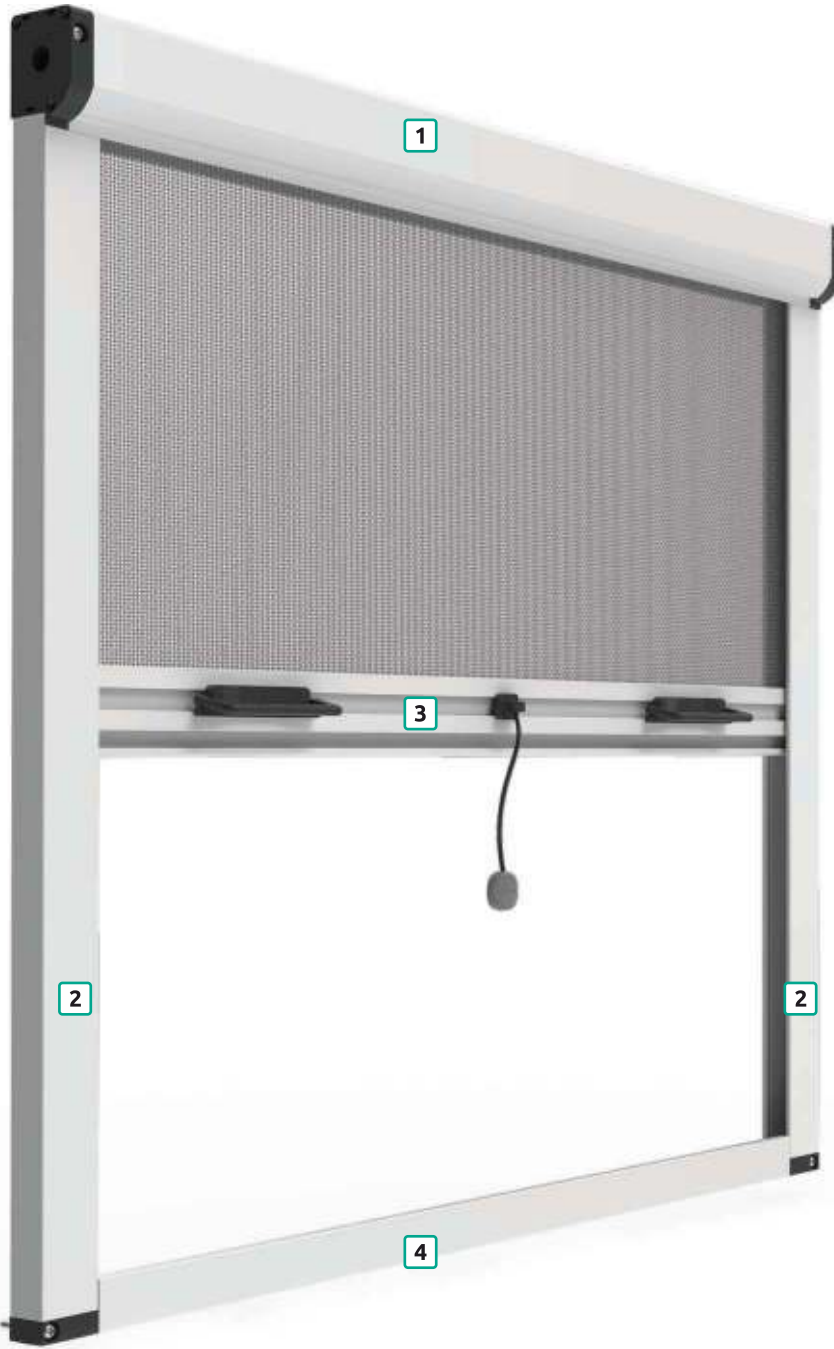

1
Cajon 42mm
R=1:2

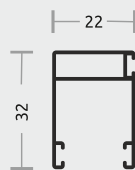

2
Guía Lateral

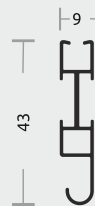

3
Guía de Deslizamiento
Zócalo Gancho

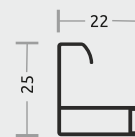

4
Zócalo



Freno de retorno de la mosquitera



Sección de cierre con gancho



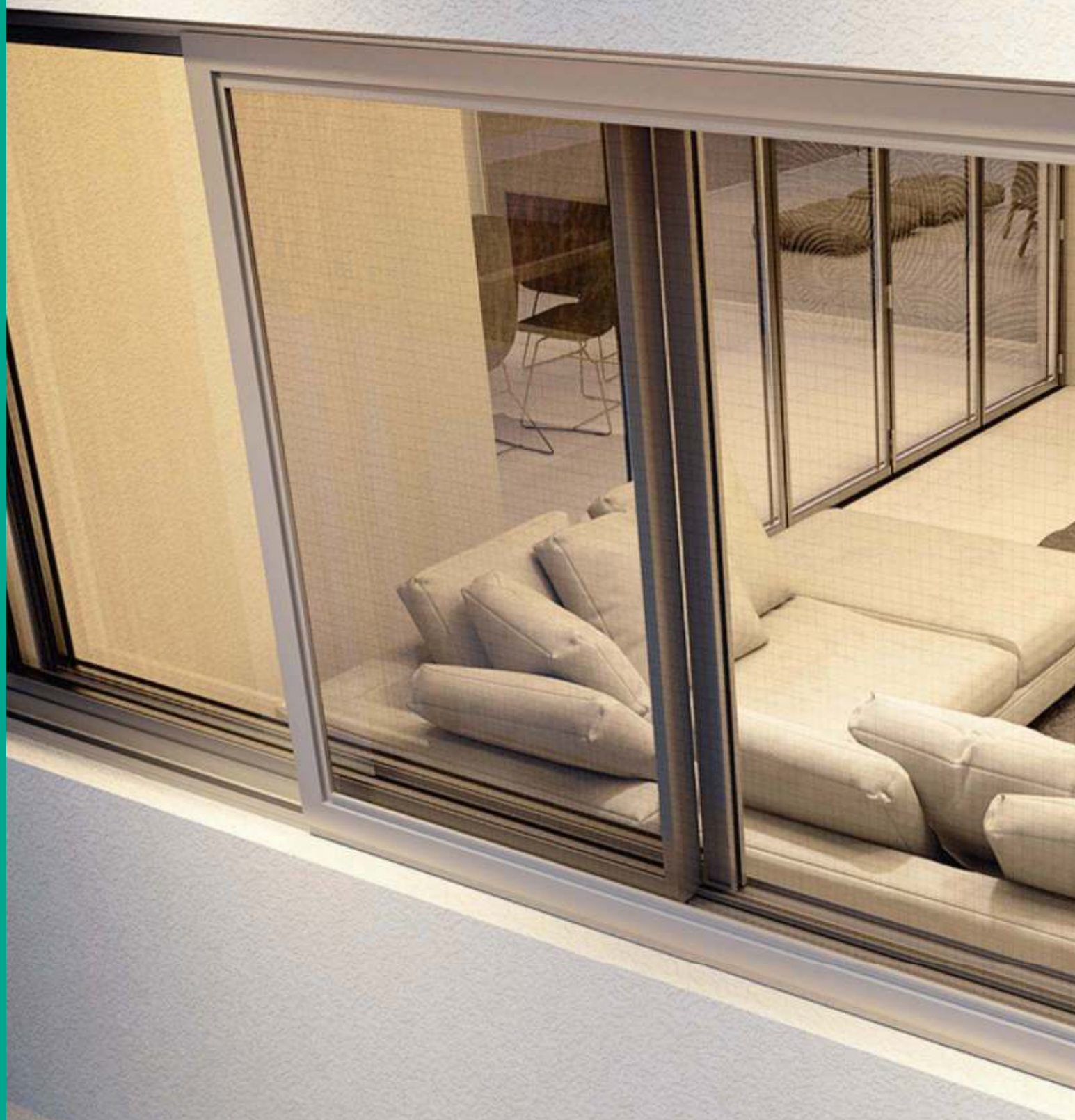



MOSQUITERA CORREDERA

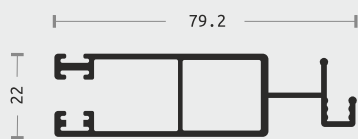
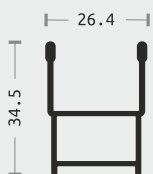
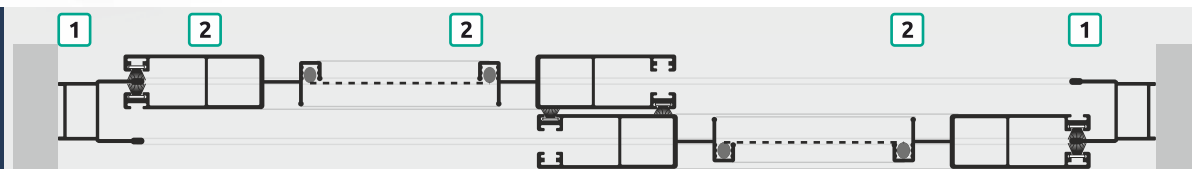
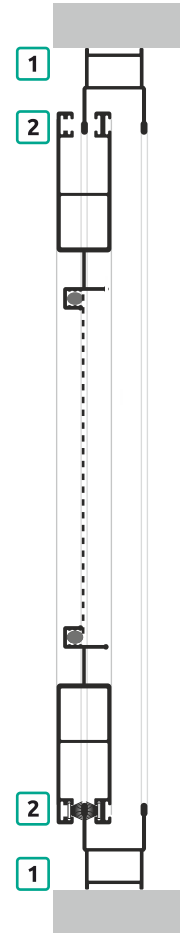
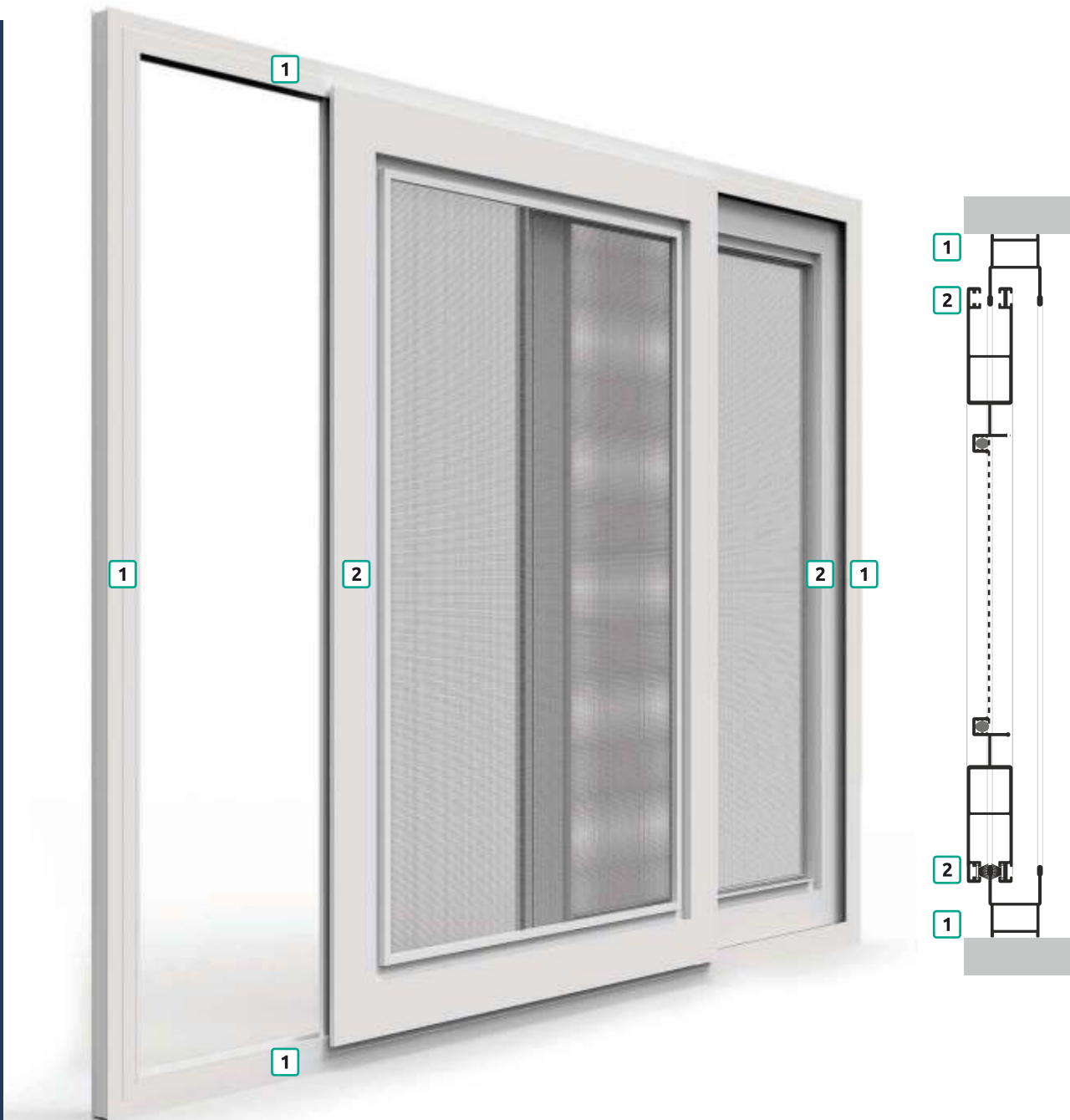

1

Guías Inferior y Superior

2

Hoja Corredera

R=1:2

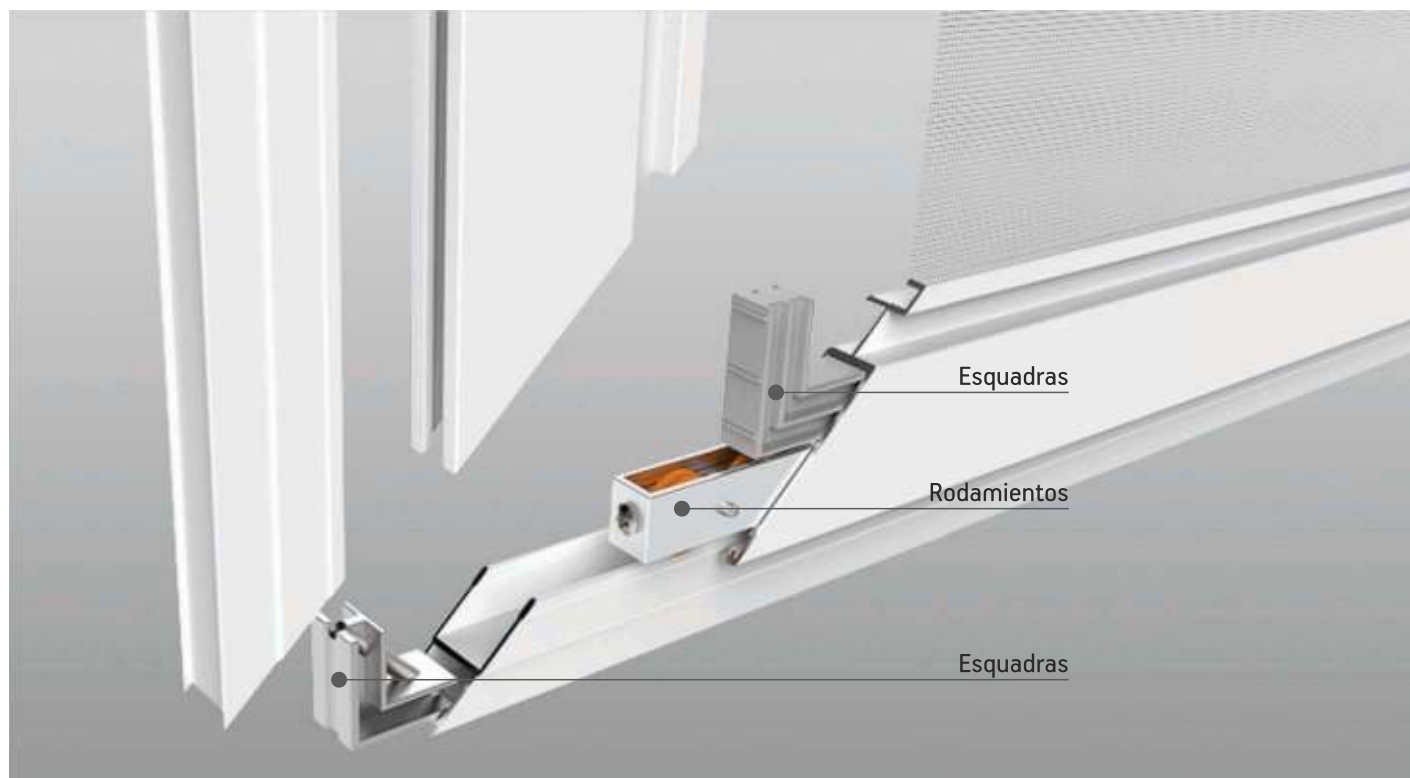

TIPOLOGÍAS

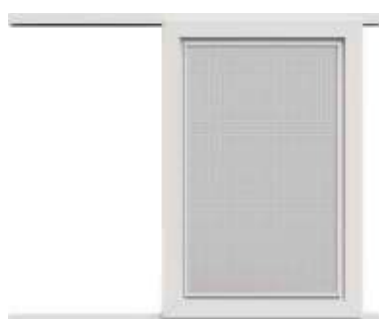

UNA HOJA PERFIL SUPERIOR Y INFERIOR

ancho máx: 2.000mm
altura máx: 2.800mm

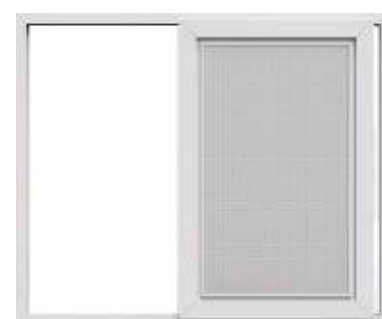

UNA HOJA PERFIL PERIMÉTRICO

ancho máx: 2.000mm
altura máx: 2.800mm



DOS HOJAS PERFIL SUPERIOR Y INFERIOR

ancho máx: 4.000mm
altura máx: 2.800mm

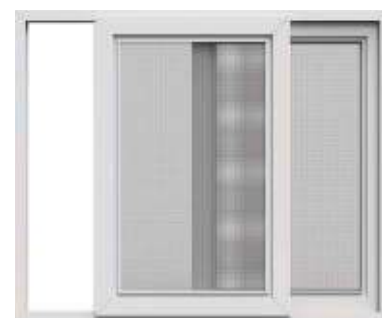

DOS HOJAS PERFIL PERIMÉTRICO

ancho máx: 4.000mm
altura máx: 2.800mm



MOSQUITERA ABATIBLE

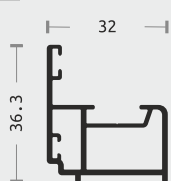
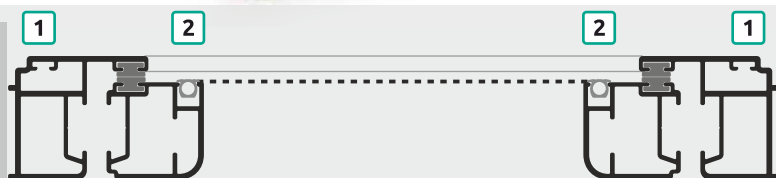
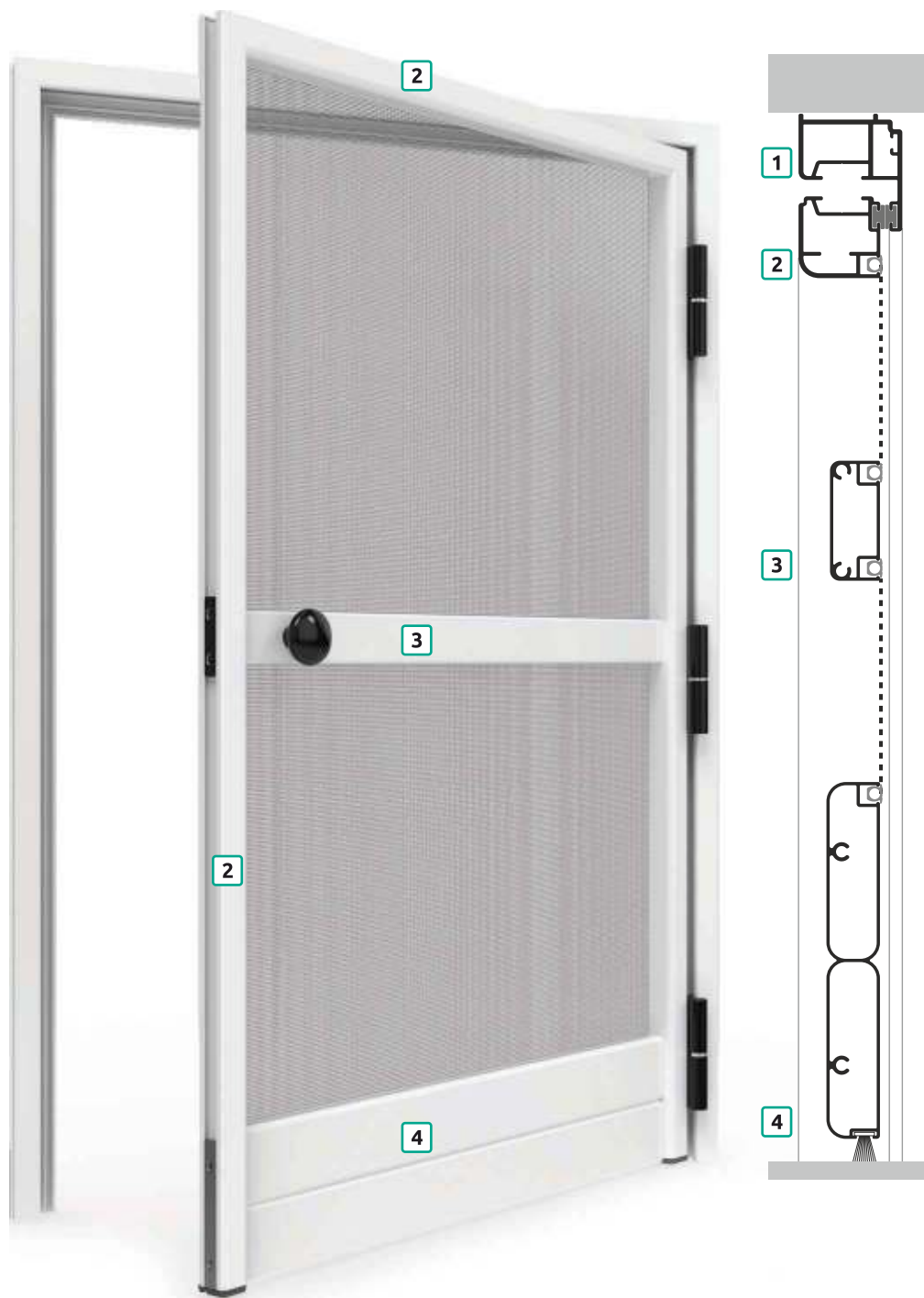

1

Marco

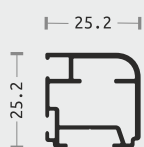

2

Hoja



3

Travesaño



4

Travesaño inferior

PVC Burlete

R=1:2



Muelle de retorno



Bisagra ajustable



Ángulo metálico de conexión



Travesaño



Doble zócalo aluminio

Abatible muelle retorno perfiles aluminio

Asolución para puertas de terrazas

Asemblado con angulo metalico

Disponibile con liston especial,
perfil para extender la tela mosquitera.

VENTAJAS

- La tela es de soft fiberglass (fibra de vidrio blanda) que no se pudre ni se quema.
- Alternativamente, también se usa mosquitera de aluminio o mosquitera para mascotas hecha de fibra de vidrio extremadamente resistente para resistir a estados particulares como «perros, gatos».
- Las bisagras regulables hacen que su colocación sea extremadamente fácil igual que su desinstalación para ser almacenada en los meses de invierno.









FACTORY

IDECO S.A.

10th km of Egnatia Odos Veria - Thessaloniki
59100, Veria, Greece
T: +30 23310 97058 & 23310 97158
F: +30 23310 97400

ATHENS BRANCH

Konstantinoupoleos 363 st.
P.O. 13678 Acharnes
Attica
T +30 210 2403127
www.ideco.gr | info@ideco.gr

SPAIN

IDECO MOSQUITERAS SL

Pol. Ind. Fuente del Jarro,
C/Ciudad de Sevilla, 5-1
46988 Paterna (VLC) SPAIN
T +34 96 138 13 90
www.ideco-spain.es | info@ideco-spain.es

SERBIA

IDECO SRB DOO

Pavla Vujisica 92 Zemun
P.C. 11080, Beograd
T +381 011 3774775
www.ideco.rs | info@ideco.rs

CROATIA

IDECO HR DOO

Oranice 118
P.C. 10000, Zagreb
T +385 01 4852433
www.ideco.hr | info@ideco.hr

ROMANIA

SCREEN-TECH IDECO

Bdul Biruintei 55, Comuna Pantelimon
Ilfov, P.C. 077145, București
T +40 314 342822-3 | 0771490069
www.ideco-plisse.ro
comenzi.ideco@gmail.com

